



**Böden**  
zum  
**LEBEN**  
*einfach fußzinierend!*  
PRODUKTKATALOG  
**2019**

Ausgabe Januar 2019

# Böden zum LEBEN

*einfach fußzinierend!*



E400 Pure 0,30	19,90 €
F400 Pure 0,55	24,90 €
N400 Nautico Silent	44,90 €
H400 Life Silent	39,90 €

VinylFloor Select 49 Eco **Berglärche natur**

# INHALT

Modico	8
Zubehör	22
VinylFloor	24
Zubehör	44
Treppenkanten	46



**Vinylböden**  
ab Seite 4

Mercadur Mineral	52
Linoleum	58
Terra Verde	66
EasyNaturstein	74
Zubehör	78



**Naturdesignböden**  
ab Seite 50

Kork Eco	82
Designcork	86
Printcork	92
Corkstone	100
Zubehör	106



**Korkböden**  
ab Seite 80

Oberpfälzer Parkett Eco	110
Oberpfälzer Parkett ApartLine	114
Zubehör	134



**Parkettböden**  
ab Seite 108

Leisten und Profile	140
Perfekter Schutz & Versiegelung	150
Leichte Reinigung & Pflege	152
Verlegematerial	154
Kork vielseitig & praktisch	158



**Zubehör & Pflege**  
ab Seite 138

**Bitte beachten Sie:** Bei Naturböden treten naturbedingte Farb- und Strukturunterschiede auf. Die Abbildungen sind eine Momentaufnahme der Natur und daher nicht verbindlich. Bei den angegebenen Preisen handelt es sich um empfohlene Verkaufspreise für gewerbliche Verbraucher als Basis zur Preiskalkulation. Für Druckfehler kann keine Haftung übernommen werden. Technische Änderungen vorbehalten.



# VINYL zum LEBEN

*einfach fußzinierend!*

Modico .....	8
Zubehör .....	22
VinylFloor .....	24
Zubehör .....	44
Treppenkanten .....	46

**EXTREM ROBUST**



# EINSATZ- BEREICH

## Vinylböden für Gewerbe- und Privatbereich

Unsere Vinylböden sind stark beanspruchbar und somit für den gewerblichen Bereich, wie in Arztpraxen und Hotels, bestens geeignet. Was für den Arzt und das Hotel-Zimmer gut ist, ist auch für Ihren Wohnbereich bestens geeignet!  
Achten Sie im Katalog auf diese Zeichen und wählen Sie Ihren Boden nach Ihren Anforderungen aus.



Hoch beanspruchter  
Wohnbereich



Mittel beanspruchter  
Gewerbebereich



Stark beanspruchter  
Gewerbebereich



*einfach fußzinierend!*

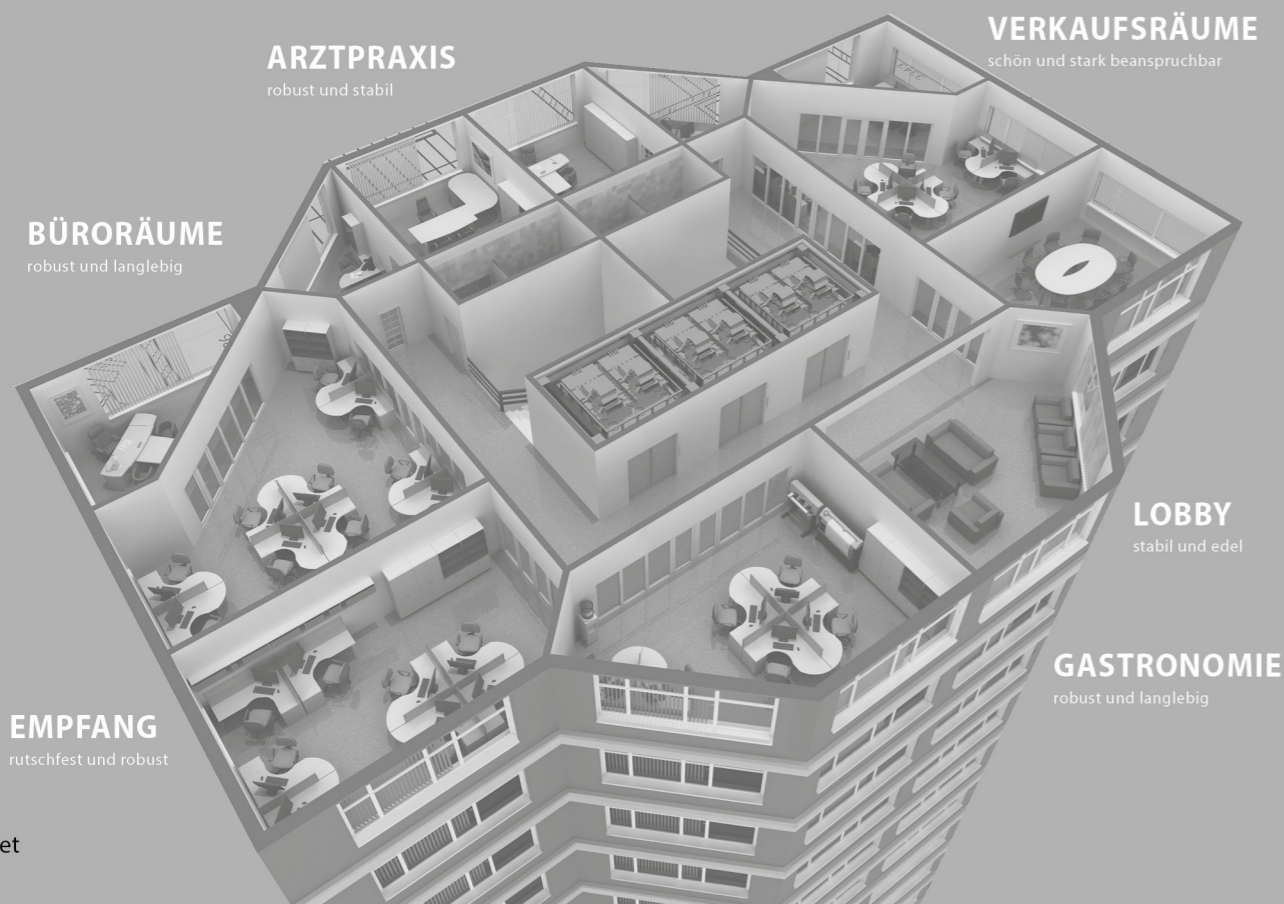

**ARZTPRAXIS**  
robust und stabil

**VERKAUFSRÄUME**  
schön und stark beanspruchbar

**BÜORÄUME**  
robust und langlebig

**LOBBY**  
stabil und edel

**EMPFANG**  
rutschfest und robust

**GASTRONOMIE**  
robust und langlebig

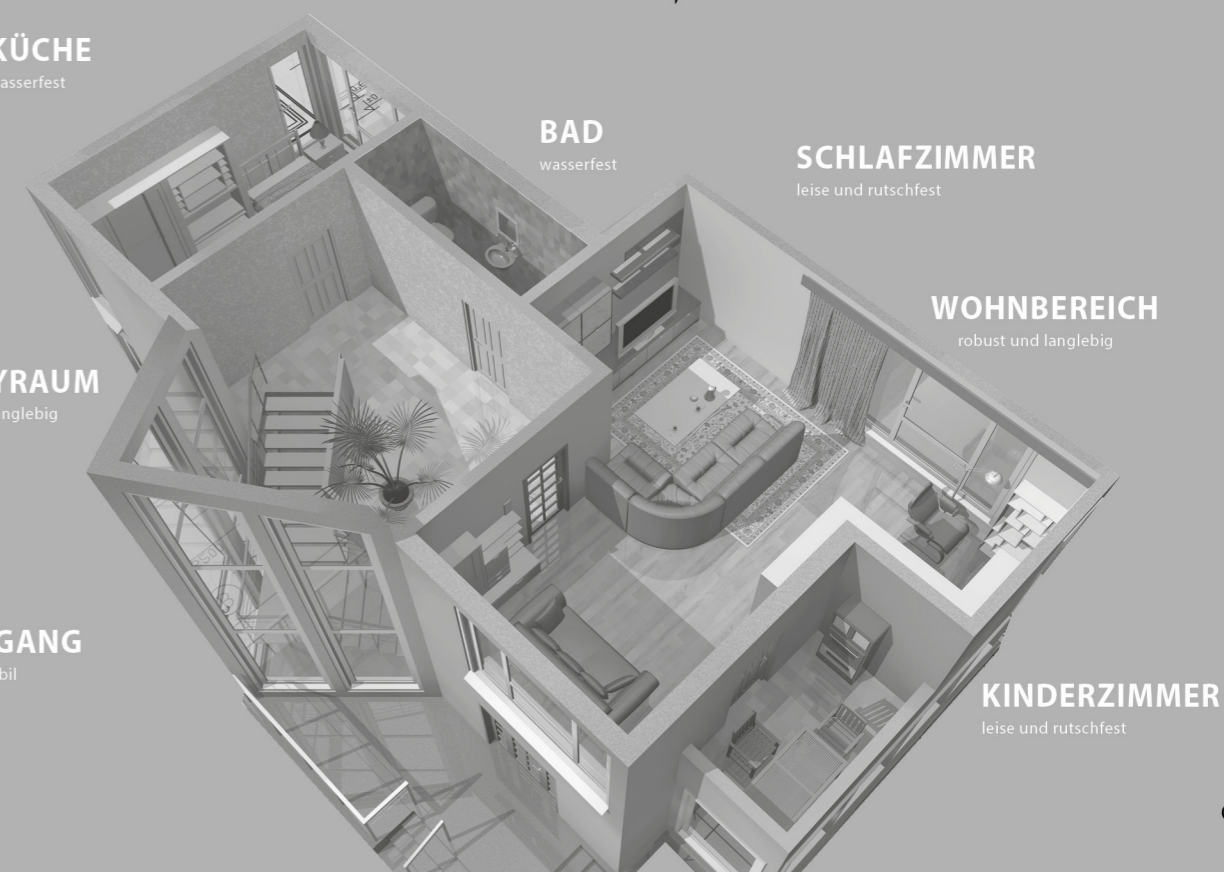

**KÜCHE**  
wasserfest

**BAD**  
wasserfest

**SCHLAFZIMMER**  
leise und rutschfest

**HOBBYRAUM**  
robust und langlebig

**WOHNBEREICH**  
robust und langlebig

**EINGANG**  
formstabil

**KINDERZIMMER**  
leise und rutschfest



**10 Dekore**  
in 3 Verlegevarianten

MFK303	Pure 0,30	19,90 €
MOK303	Pure 0,55	22,90 €
ME303	Ceracorecoflex	29,90 €
MD303	Nautico Silent	39,90 €
M303	Life Silent	34,90 €

Trio Basalteiche

**Alle Eigenschaften  
von Vinyl**

**„zum spitzen Preis“**

**modicotrio<sup>3</sup>**  
VINYLBOEDEN

**Modico Trio - optimal für die Bodengestaltung**

Unsere Modico Trio-Designböden eignen sich mit ihrer 0,30 mm starken Nuttschicht optimal für die Bodengestaltung im privaten Wohnbereich. Aber auch in einem normal beanspruchten Gewerbebereich macht er eine gute Figur. Die Klebefliesen sind zudem mit einer 0,55 mm starken Nuttschicht erhältlich und somit auch für den hoch beanspruchten Gewerbebereich bestens geeignet.



- extrem widerstandsfähig und verschleißfest
- chemikalienbeständig
- rutschhemmende Oberfläche
- lichteht und äußerst pflegeleicht
- naturgetreue Holzoptiken
- geeignet für Warmwasser-Fußbodenheizung

Mehr Raumbilder finden Sie im Modico Trio Katalog oder auf unserer Internetseite [www.corpet.de](http://www.corpet.de) zum downloaden!



# SCHON GEWUSST? HDF-Klick

Die HDF-Verlegevariante ist perfekt für Räume mit großen Glasfronten in Südlage geeignet, denn selbst hohe Temperaturen machen diesem Boden nichts aus. Durch die sogenannten „hochdichten Faserplatten“ erhalten die Vinylböden eine besonders hohe Formstabilität und sind sehr robust. Durch die Silent Trittschalldämmung sorgt dieser Boden zudem auch noch für einen hohen Gehkomfort und garantiert eine hervorragende Trittschalldämmung.



MFK304	Pure 0,30	19,90 €
MOK304	Pure 0,55	22,90 €
ME304	Ceracorecoflex	29,90 €
MD304	Nautico Silent	39,90 €
M304	Life Silent	34,90 €

Trio **Flusserle**

## Modico® Trio

10 Dekore  
in 3 Verlegevarianten

**Pure**  
mehrschichtige Vinylfliese zum Kleben

- Nutzschicht 0,30 mm**
- 1 PU-vergütete Absorberschicht
  - 2 0,30 mm / 0,55 mm Vinyl-Nutzschicht
  - 3 brillianter Dekorprint
  - 4 mehrschichtiges Vinyl-Backing
- Nutzschicht 0,55 mm**
- 1 PU-vergütete Absorberschicht
  - 2 0,30 mm Vinyl-Nutzschicht
  - 3 brillianter Dekorprint
  - 4 mehrschichtiges Vinyl-Backing

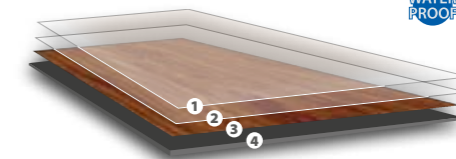

**Die Vorteile auf einen Blick:**

- ▶ geringe Aufbauhöhe
- ▶ wasserfest
- ▶ günstiger Preis

**Ceracorecoflex**  
Trägerplatte mit mineralischem Ceracoreflex-Kern

- Nutzschicht 0,30 mm**
- 1 PU-vergütete Absorberschicht
  - 2 0,30 mm Vinyl-Nutzschicht
  - 3 brillianter Dekorprint
  - 4 0,6 mm elastische Vinyl-Zwischenlage
  - 5 2,5 mm Ceracoreflex-Kern auf mineralischer Basis
  - 6 1,1 mm elastische & trittschalldämmende Vinylschicht

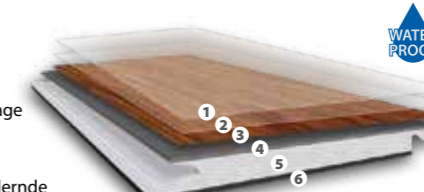

**FastLoc® Smart**  
bewährtes Klicksystem

Freigegeben für die vollflächige Verklebung mit Schönox-Produkten. (Beachten Sie unsere technischen Richtlinien!)

**Die Vorteile auf einen Blick:**

- ▶ extrem stark und formstabil
- ▶ trittschalldämmend
- ▶ extrem langlebig
- ▶ gleicht Unebenheiten aus
- ▶ wasserfest

**Nautico Silent (Hydrosound)**  
Kunststoffträgerplatte mit Trittschalldämmung

- Nutzschicht 0,30 mm**
- 1 PU-vergütete Absorberschicht
  - 2 0,30 mm Vinyl-Nutzschicht
  - 3 brillianter Dekorprint
  - 4 mehrschichtiges Vinyl-Backing
  - 5 spezielles Hartbacking
  - 6 Silent Trittschalldämmung

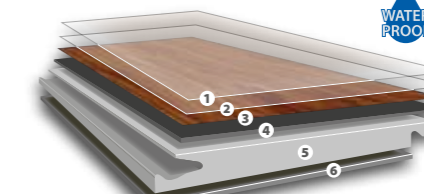

**UNICLIC®**  
bewährtes Klicksystem

**Die Vorteile auf einen Blick:**

- ▶ bewährtes Klicksystem
- ▶ gleicht leichte Unebenheiten aus
- ▶ Silent Trittschalldämmung speziell für Kunststoffträgerplatte
- ▶ wasserfest

**Life Silent**  
HDF-Trägerplatte mit Trittschalldämmung

- Nutzschicht 0,30 mm**
- 1 PU-vergütete Absorberschicht
  - 2 0,30 mm Vinyl-Nutzschicht
  - 3 brillianter Dekorprint
  - 4 mehrschichtiges Vinyl-Backing
  - 5 quellarme HDF-Platte
  - 6 Silent Trittschalldämmung

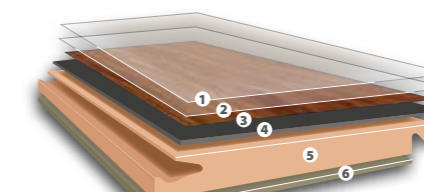

**UNICLIC®**  
bewährtes Klicksystem

**Die Vorteile auf einen Blick:**

- ▶ quellarmer und stabiler HDF-Träger
- ▶ bewährtes Klicksystem
- ▶ gleicht leichte Unebenheiten aus
- ▶ maßstabstabil bei Wärmeeinwirkung

**Neu**

Silent Trittschalldämmung speziell für HDF-Trägerplatte  
**Übertrifft die Anforderungen des MMFA**



Technische Daten:	Abmessungen	VP-Einheit	VP-Inhalt	Fase	Nutzschicht
Pure 2,0 mm	1235 x 230 x 2,0 mm	3,40 m <sup>2</sup>	12 Fliesen	nicht gefast	0,30 mm
Pure 2,5 mm	1235 x 230 x 2,5 mm	3,40 m <sup>2</sup>	12 Fliesen	Microfase	0,55 mm
Ceracorecoflex	1210 x 180 x 4,5 mm	2,61 m <sup>2</sup>	12 Dielen	Microfase	0,30 mm
Nautico Silent (Hydrosound)	1235 x 305 x 5,6 mm	2,64 m <sup>2</sup>	7 Dielen	nicht gefast	0,30 mm
Life Silent	1235 x 305 x 9,5 mm	1,88 m <sup>2</sup>	5 Dielen	nicht gefast	0,30 mm

empfohlene VK-Preise pro m<sup>2</sup> und inklusive gesetzlicher MwSt.

Corpet 11

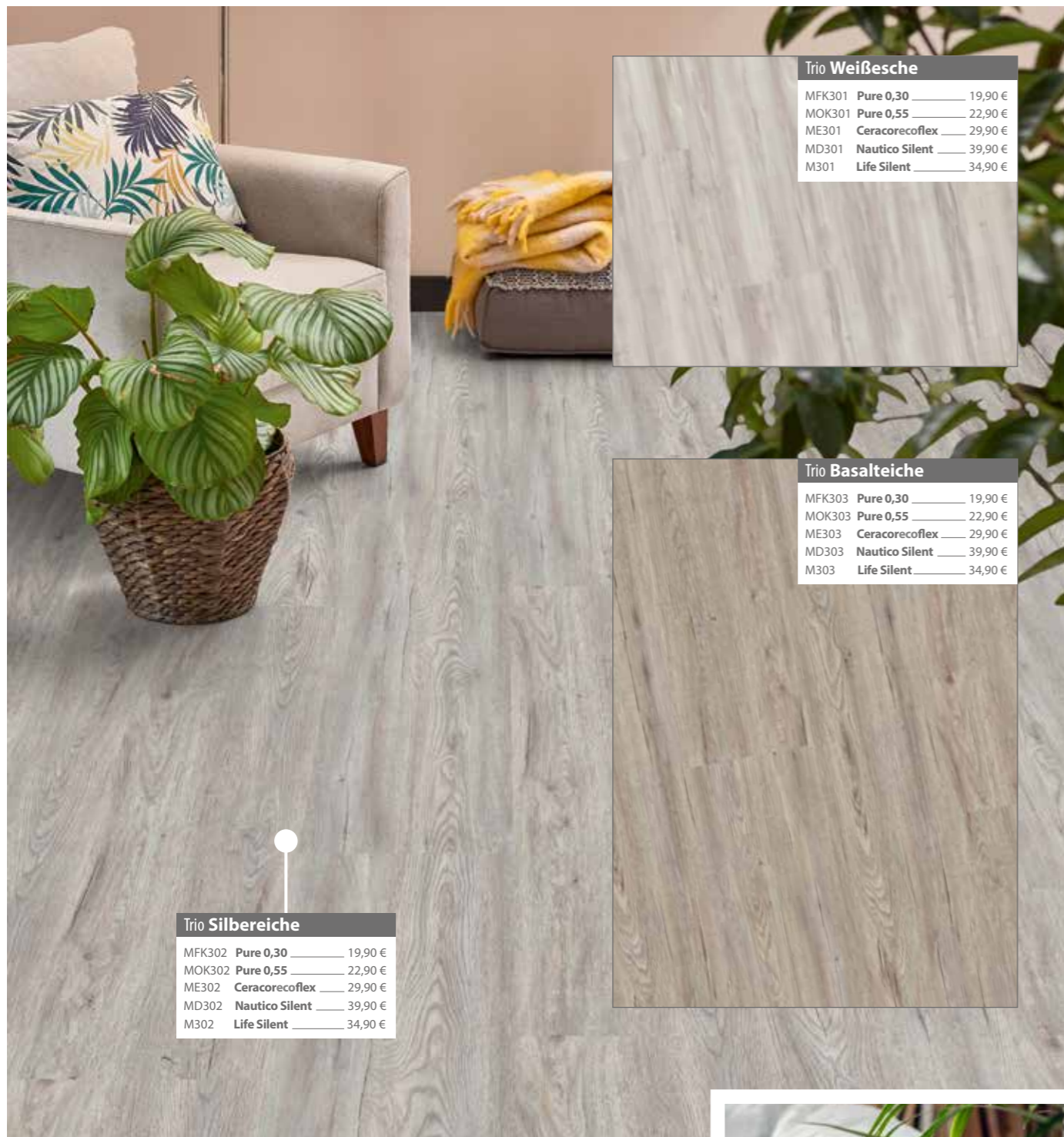

**Trio Weißesche**

MFK301	Pure 0,30	19,90 €
MOK301	Pure 0,55	22,90 €
ME301	Ceracorecoflex	29,90 €
MD301	Nautico Silent	39,90 €
M301	Life Silent	34,90 €

**Trio Basalteiche**

MFK303	Pure 0,30	19,90 €
MOK303	Pure 0,55	22,90 €
ME303	Ceracorecoflex	29,90 €
MD303	Nautico Silent	39,90 €
M303	Life Silent	34,90 €

**Trio Silbereiche**

MFK302	Pure 0,30	19,90 €
MOK302	Pure 0,55	22,90 €
ME302	Ceracorecoflex	29,90 €
MD302	Nautico Silent	39,90 €
M302	Life Silent	34,90 €



**Trio Flusserle**

MFK304	Pure 0,30	19,90 €
MOK304	Pure 0,55	22,90 €
ME304	Ceracorecoflex	29,90 €
MD304	Nautico Silent	39,90 €
M304	Life Silent	34,90 €



**Trio Wintereiche**

MFK305	Pure 0,30	19,90 €
MOK305	Pure 0,55	22,90 €
ME305	Ceracorecoflex	29,90 €
MD305	Nautico Silent	39,90 €
M305	Life Silent	34,90 €



**Trio Wildeiche**

MFK306	Pure 0,30	19,90 €
MOK306	Pure 0,55	22,90 €
ME306	Ceracorecoflex	29,90 €
MD306	Nautico Silent	39,90 €
M306	Life Silent	34,90 €



**Trio Bergwalnuss**

MFK311	Pure 0,30	19,90 €
MOK311	Pure 0,55	22,90 €
ME311	Ceracorecoflex	29,90 €
MD311	Nautico Silent	39,90 €
M311	Life Silent	34,90 €



**Trio Mooresche**

MFK308	Pure 0,30	19,90 €
MOK308	Pure 0,55	22,90 €
ME308	Ceracorecoflex	29,90 €
MD308	Nautico Silent	39,90 €
M308	Life Silent	34,90 €



**Trio Walderle**

MFK307	Pure 0,30	19,90 €
MOK307	Pure 0,55	22,90 €
ME307	Ceracorecoflex	29,90 €
MD307	Nautico Silent	39,90 €
M307	Life Silent	34,90 €



**Trio Steinpalisander**

MFK312	Pure 0,30	19,90 €
MOK312	Pure 0,55	22,90 €
ME312	Ceracorecoflex	29,90 €
MD312	Nautico Silent	39,90 €
M312	Life Silent	34,90 €



**20 Dekore**  
in 3 Verlegevarianten

MFK301	Pure 0,30	19,90 €
MOK301	Pure 0,55	22,90 €
ME301	Ceracorecoflex	29,90 €
MT301	Ceracorflex	39,90 €
El Torro <b>Weißesche</b>		

**extrem robust**  
„der Stier unter den  
Vinylböden“



**Der Boden für jeden Raum**

Mit den El Torro Vinylböden haben Sie die Möglichkeit das gesamte Haus auszustatten, angefangen beim Wohnzimmer bis hin zum Kinderzimmer und Hobby-Bereich.

Auch für den stark beanspruchten Gewerbebereich ist Modico El Torro die perfekte Lösung für Arztpraxen, Hoteleingänge oder Kindergärten. Und was für die Arztpraxis gut ist, ist auf jeden Fall gut für Ihr Zuhause!



- extrem robust und stabil
- extrem langlebig und formstabil
- wasserfest
- extrem widerstandsfähig und verschleißfest
- chemikalienbeständig
- rutschhemmende Oberfläche
- lichteht und äußerst pflegeleicht
- naturgetreue Holzoptiken
- geeignet für Warmwasser-Fußbodenheizung

Mehr Raumbilder finden Sie im El Torro Katalog oder auf unserer Internetseite [www.corpet.de](http://www.corpet.de) zum downloaden!





**modicoeltorro**  
starker Vinylboden



**WATER-PROOF**

# EXTREM STARK Ceracorflex



**Extra Schutz**

PU-vergütete Absorberschicht



**Extreme Beanspruchung**

Vinyl-Nutzschicht



**20 Dekore**

hochwertiger Vinyl-Dekorprint

elastische Zwischenlage

Ceracorflex-Kern  
auf mineralischer Basis

elastische Vinylschicht



**mehr Elastizität**

elastische Zwischenlage



**extrem robust**

Ceracorflex-Kern auf mineralischer Basis



**Trittschallminderung**

elastische Vinylschicht

**EXTREM STARK**  
dank dieser

**3 Kombi-Schicht**

floor score

CERTIFIED BY  
SCS Global Services  
FloorScore® Indoor Air  
Qualität zertifiziert nach  
SCS-EC10.3-2014 V4.0

## Modico El Torro®

**20 Dekore**  
in 3 Verlegevarianten

**Pure**

mehrschichtige Vinylfliese zum Kleben

**Nutzschicht 0,30 mm**



**Nutzschicht 0,55 mm**



- 1 PU-vergütete Absorberschicht
- 2 0,30 mm / 0,55 mm Vinyl-Nutzschicht
- 3 brillianter Dekorprint
- 4 mehrschichtiges Vinyl-Backing

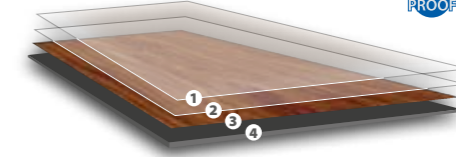

**Die Vorteile auf einen Blick:**

- ▶ geringe Aufbauhöhe
- ▶ wasserfest
- ▶ günstiger Preis

**Ceracor<sup>eco</sup>flex**

Trägerplatte mit mineralischem Ceracorflex-Kern

**Nutzschicht 0,30 mm**



**Nutzschicht 0,55 mm**



- 1 PU-vergütete Absorberschicht
- 2 0,30 mm Vinyl-Nutzschicht
- 3 brillianter Dekorprint
- 4 0,6 mm elastische Vinyl-Zwischenlage
- 5 2,5 mm Ceracorflex-Kern auf mineralischer Basis
- 6 1,1 mm elastische & trittschallmindernde Vinylschicht

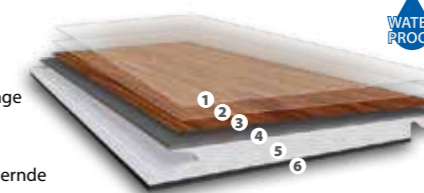

**FastLoc® Smart**  
bewährtes Klicksystem

Freigegeben für die vollflächige Verklebung mit Schönox-Produkten. (Beachten Sie unsere technischen Richtlinien!)

**Die Vorteile auf einen Blick:**

- ▶ extrem stark und formstabil
- ▶ trittschallmindernd
- ▶ extrem langlebig
- ▶ gleicht Unebenheiten aus
- ▶ wasserfest

**Ceracorflex**

Trägerplatte mit mineralischem Ceracorflex-Kern

**Nutzschicht 0,55 mm**



- 1 PU-vergütete Absorberschicht
- 2 0,55 mm Vinyl-Nutzschicht
- 3 brillianter Dekorprint
- 4 0,6 mm elastische Vinyl-Zwischenlage
- 5 4,8 mm Ceracorflex-Kern auf mineralischer Basis
- 6 1,1 mm elastische & trittschallmindernde Vinylschicht

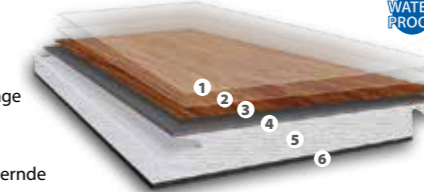

**FastLoc® Smart**  
bewährtes Klicksystem

Freigegeben für die vollflächige Verklebung mit Schönox-Produkten. (Beachten Sie unsere technischen Richtlinien!)

**Die Vorteile auf einen Blick:**

- ▶ extrem stark und formstabil
- ▶ trittschallmindernd
- ▶ extrem langlebig
- ▶ gleicht Unebenheiten aus
- ▶ wasserfest

Technische Daten:	Abmessungen	VP-Einheit	VP-Inhalt	Fase	Nutzschicht
Pure 2,0 mm	1235 x 230 x 2,0 mm	3,40 m <sup>2</sup>	12 Fliesen	nicht gefast	0,30 mm
Pure 2,5 mm	1235 x 230 x 2,5 mm	3,40 m <sup>2</sup>	12 Fliesen	Microfase	0,55 mm
Ceracor <sup>eco</sup> flex	1210 x 180 x 4,5 mm	2,61 m <sup>2</sup>	12 Dielen	Microfase	0,30 mm
Ceracorflex	1210 x 180 x 7,0 mm	1,74 m <sup>2</sup>	8 Dielen	Microfase	0,55 mm



El Torro **Silbereiche**

MFK302	Pure 0,30	19,90 €
MOK302	Pure 0,55	22,90 €
ME302	Ceracorecoflex	29,90 €
MT302	Ceracorflex	39,90 €



El Torro **Toledoeiche silbergrau**

MFK321	Pure 0,30	19,90 €
MOK321	Pure 0,55	22,90 €
ME321	Ceracorecoflex	29,90 €
MT321	Ceracorflex	39,90 €



MFK301	Pure 0,30	19,90 €
MOK301	Pure 0,55	22,90 €
ME301	Ceracorecoflex	29,90 €
MT301	Ceracorflex	39,90 €

El Torro **Weißesche**

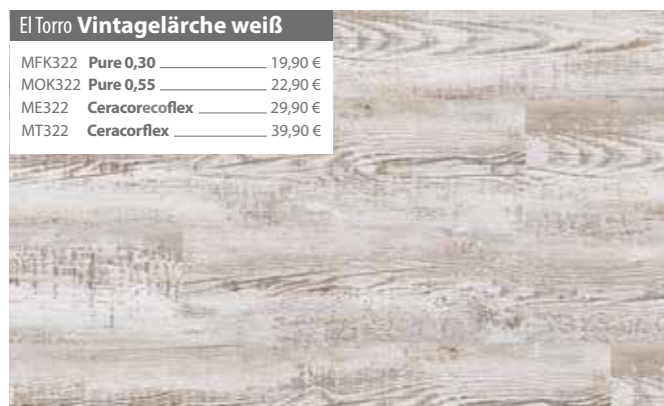

El Torro **Vintagelärche weiß**

MFK322	Pure 0,30	19,90 €
MOK322	Pure 0,55	22,90 €
ME322	Ceracorecoflex	29,90 €
MT322	Ceracorflex	39,90 €



El Torro **Basalteiche**

MFK303	Pure 0,30	19,90 €
MOK303	Pure 0,55	22,90 €
ME303	Ceracorecoflex	29,90 €
MT303	Ceracorflex	39,90 €



El Torro **Saragossaeiche rustik**

MFK316	Pure 0,30	19,90 €
MOK316	Pure 0,55	22,90 €
ME316	Ceracorecoflex	29,90 €
MT316	Ceracorflex	39,90 €

El Torro **Esche Cardiz sand**

MFK320	Pure 0,30	19,90 €
MOK320	Pure 0,55	22,90 €
ME320	Ceracorecoflex	29,90 €
MT320	Ceracorflex	39,90 €

El Torro **Eiche Alicante gekalkt**

MFK318	Pure 0,30	19,90 €
MOK318	Pure 0,55	22,90 €
ME318	Ceracorecoflex	29,90 €
MT318	Ceracorflex	39,90 €

El Torro **Cordobaeiche grau**

MFK319	Pure 0,30	19,90 €
MOK319	Pure 0,55	22,90 €
ME319	Ceracorecoflex	29,90 €
MT319	Ceracorflex	39,90 €

MFK317	Pure 0,30	19,90 €
MOK317	Pure 0,55	22,90 €
ME317	Ceracorecoflex	29,90 €
MT317	Ceracorflex	39,90 €

El Torro **Marabellaeiche**



**El Torro Wildeiche**

MFK306	Pure 0,30	19,90 €
MOK306	Pure 0,55	22,90 €
ME306	Ceracorecoflex	29,90 €
MT306	Ceracoreflex	39,90 €



**El Torro Flusserle**

MFK304	Pure 0,30	19,90 €
MOK304	Pure 0,55	22,90 €
ME304	Ceracorecoflex	29,90 €
MT304	Ceracoreflex	39,90 €



**El Torro Wintereiche**

MFK305	Pure 0,30	19,90 €
MOK305	Pure 0,55	22,90 €
ME305	Ceracorecoflex	29,90 €
MT305	Ceracoreflex	39,90 €

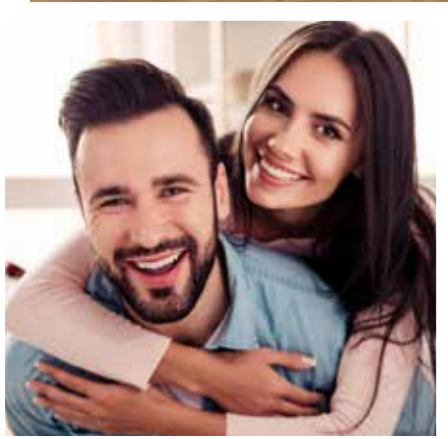

**El Torro Terraeiche**

MFK315	Pure 0,30	19,90 €
MOK315	Pure 0,55	22,90 €
ME315	Ceracorecoflex	29,90 €
MT315	Ceracoreflex	39,90 €

**El Torro Walderle**

MFK307	Pure 0,30	19,90 €
MOK307	Pure 0,55	22,90 €
ME307	Ceracorecoflex	29,90 €
MT307	Ceracoreflex	39,90 €



**El Torro Mooresche**

MFK308	Pure 0,30	19,90 €
MOK308	Pure 0,55	22,90 €
ME308	Ceracorecoflex	29,90 €
MT308	Ceracoreflex	39,90 €

**El Torro Steinpalisander**

MFK312	Pure 0,30	19,90 €
MOK312	Pure 0,55	22,90 €
ME312	Ceracorecoflex	29,90 €
MT312	Ceracoreflex	39,90 €

**El Torro Bergwalnuss**

MFK311	Pure 0,30	19,90 €
MOK311	Pure 0,55	22,90 €
ME311	Ceracorecoflex	29,90 €
MT311	Ceracoreflex	39,90 €

**El Torro Altdeutsche Eiche**

MFK314	Pure 0,30	19,90 €
MOK314	Pure 0,55	22,90 €
ME314	Ceracorecoflex	29,90 €
MT314	Ceracoreflex	39,90 €



**El Torro Eiche silver metallic**

MFK313	Pure 0,30	19,90 €
MOK313	Pure 0,55	22,90 €
ME313	Ceracorecoflex	29,90 €
MT313	Ceracoreflex	39,90 €



*El Torro Eiche silver metallic weist in der Maserung einen modernen, eleganten Metallic-Effekt auf.*

# Modico® Dekorleisten:

Die Dekorleisten werden mit einem hochwertigen Dekorprint gestaltet, der dem jeweiligen Bodendekor bestmöglich angeglichen ist. So erhalten Sie immer eine ähnliche, aber passende Leiste für Ihren Boden.  
Details auf Seite 140/141

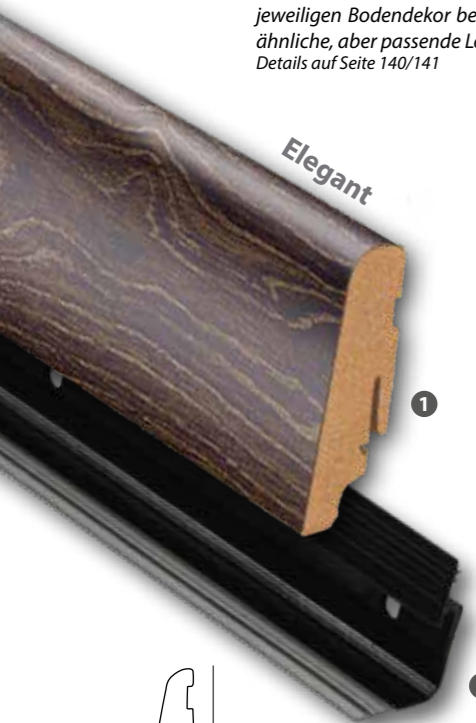

Elegant

1

## Dekorleiste Modico Elegant / 2400 x 58 x 19 mm

Eine Dekorleiste im passenden Dekorprint zu Ihrem Boden. Nutzen Sie die Möglichkeit und bestellen Sie die wasserfeste Clipschiene mit Dichtlippe gleich mit.

**Ein besonderes Highlight für Ihren Boden Modico Trio und Modico El Torro!**

		Preis/Stk.
1	Dekorleiste Modico Elegant	Dekor angeben 13,90 €
2	Clipschiene mit Dichtlippe (Länge 2400 mm, Breite 19 mm)	6,45 €
5	Clipholder (Set mit 50 Clipholder für ca. 25 lfm)	15,49 €

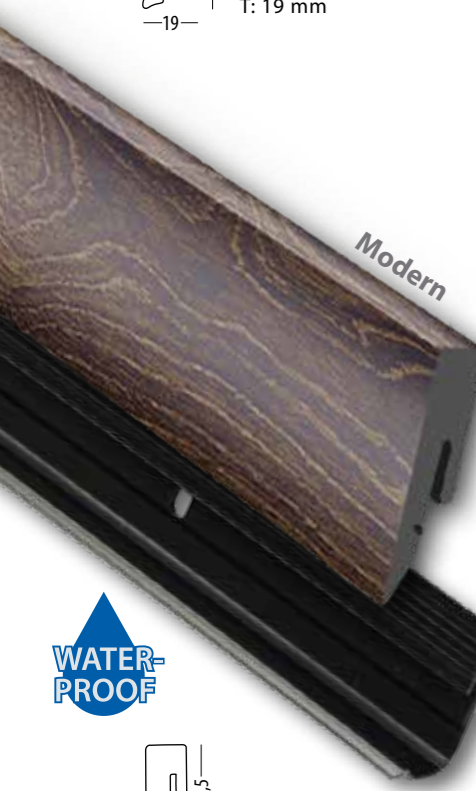
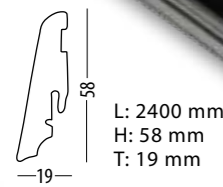

Modern

3

## Dekorleiste Modico Modern / 2400 x 38,5 x 15 mm

Eine wasserfeste Dekorleiste im passenden Dekorprint zu Ihrem Boden. Nutzen Sie die Möglichkeit und bestellen Sie die wasserfeste Clipschiene mit Dichtlippe gleich mit. **Ein besonderes Highlight für Ihren Boden Modico Trio und Modico El Torro!**

		Preis/Stk.
3	Dekorleiste Modico Modern	Dekor angeben 17,49 €
4	Clipschiene mit Dichtlippe (Länge 2400 mm, Breite 15 mm)	6,45 €
5	Clipholder (Set mit 50 Clipholder für ca. 25 lfm)	15,49 €

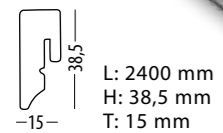

## Optionale Dichtlippe für extra Schutz!

### Besonderheit:

- ✓ Schutz der Dehnfuge vor Feuchtigkeit
- ✓ Schutz der Leiste vor Feuchtigkeit

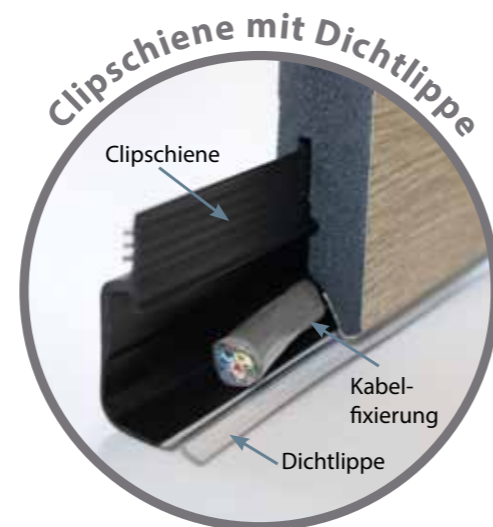

## Clipholder für Dekorleiste Elegant und Modern

Anschrauben, aufstecken, fertig! Mit diesen Clipholdern montieren Sie die Leisten Modico Trio und Modico El Torro blitzschnell.

Clipholder nicht notwendig bei Verwendung einer Clipschiene!



# Reinigung & PFLEGE einfach fußzinierend!

Jeder Boden hat andere Anforderungen an Reinigung und Pflege! Geben Sie Ihrem Boden ein strahlendes Aussehen durch regelmäßige Reinigung und Pflege mit perfekt auf Ihren Boden abgestimmten Produkten.  
Details auf Seite 150



Vinyl-Grundschutz*	
1 Ltr.-Flasche	
Preis/Stk.	17,80 €
Vinyl-Reiniger	
1 Ltr.-Flasche	
Preis/Stk.	11,60 €

\*reicht für ca. 30 m<sup>2</sup> (eine Anwendung)



zusätzlicher Schutz versiegelte Fugen gleichmäßiger Glanzgrad

Vinyl-Protect & Härter	
1 Ltr.-Flasche	
Preis/Stk.	41,90 €
5 Ltr.-Flasche	
Preis/Stk.	189,00 €

Verbrauch: 1Liter für 8-10 qm



Schutz und Pflegeset: Vinyl-Grundschutz & Vinyl-Reiniger	
je 1 Ltr.-Flasche	
Preis/Stk.	27,30 €
Aqua-Grundreiniger	
je 1 Ltr.-Flasche	
Preis/Stk.	17,80 €



F706 Pure 0,55	27,90 €
N706 Nautico Silent	59,90 €
H706 Life Silent	54,90 €

Objekt Plus **Bergeiche gekalkt**



**49 Dekore**  
in 3 Verlegevarianten

# Handverlesene Premiumdekore für jeden Raum geeignet



## Vinyl Floor

**Beste Werkstoffe – ein gutes Gefühl**  
Mit VinylFloor Select 49 können Sie Design und Funktionalität individuell auf Ihre Ansprüche und Ihren Einrichtungsstil abstimmen. Egal, ob Sie mit Ihren Fingern über die Oberflächen streichen, die Struktur der Maserung ertasten oder die Haptik mit jener von Holz und Stein vergleichen, Sie erkennen kaum einen Unterschied. In der Anwendung aber werden Ihnen unsere Vinylböden viel Freude bereiten, denn sie sind kratzfest, dauerhaft stabil, leicht zu reinigen und für den robusten Einsatz bestens geeignet.



- handverlesene Premiumqualität
- extrem widerstandsfähig und verschleißfest
- chemikalienbeständig
- rutschhemmende Oberfläche
- lichtecht und äußerst pflegeleicht
- naturgetreue Holz- und Steinoptiken
- geeignet für Warmwasser-Fußbodenheizung

Mehr Raumbilder finden Sie im VinylFloor Select 49 Katalog oder auf unserer Internetseite [www.corpet.de](http://www.corpet.de) zum downloaden!





# SCHON GEWUSST? VORTEILE

## Life Silent TRITTSCHALL- DÄMMUNG

Die einzigartige Trittschalldämmung mit dem außergewöhnlichen Biopolymer-Kern garantieren hervorragende Eigenschaften in der Geh- und Trittschalldämmung.



Fußbodenheizung  
geeignet



extrem langlebig  
und robust



funktionell und  
ökologisch



hervorragende  
Trittschalldämmung



sehr hohe  
Druckfestigkeit



Ausgleich von  
Unebenheiten



E395	Pure 0,30	19,90 €
F395	Pure 0,55	24,90 €
N395	Nautico Silent	44,90 €
H395	Life Silent	39,90 €

Eco Tiroler Nuss

einfach fußzinierend!

## Eco/Eco Plus

16 Dekore  
in 3 Verlegevarianten

### Pure

mehrschichtige Vinylfliese zum Kleben

Nutzschicht 0,30 mm



Hoch beanspruchter Wohnbereich

Mittel beanspruchter Gewerbebereich

Nutzschicht 0,55 mm



Hoch beanspruchter Wohnbereich

Stark beanspruchter Gewerbebereich

- 1 PU-vergütete Absorberschicht
- 2 0,30 mm / 0,55 mm Vinyl-Nutzschicht
- 3 brillianter Dekorprint
- 4 mehrschichtiges Vinyl-Backing

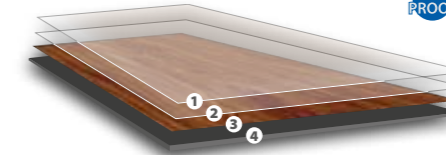

### Die Vorteile auf einen Blick:

- ▶ geringe Aufbauhöhe
- ▶ wasserfest
- ▶ günstiger Preis

### Nautico Silent

Kunststoffträgerplatte mit Trittschalldämmung

Nutzschicht 0,30 mm



Hoch beanspruchter Wohnbereich

Mittel beanspruchter Gewerbebereich

- 1 PU-vergütete Absorberschicht
- 2 0,30 mm Vinyl-Nutzschicht
- 3 brillianter Dekorprint
- 4 mehrschichtiges Vinyl-Backing
- 5 spezielles Hartbacking
- 6 Silent Trittschalldämmung

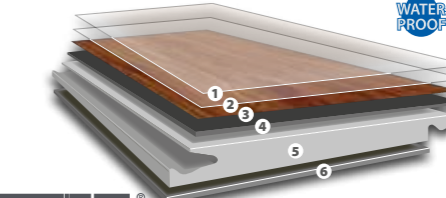

### Die Vorteile auf einen Blick:

- ▶ bewährtes Klicksystem
- ▶ gleicht leichte Unebenheiten aus
- ▶ wasserfest
- ▶ Silent Trittschalldämmung speziell für Kunststoffträgerplatte

UNICLIC®  
bewährtes Klicksystem

### Life Silent

HDF-Trägerplatte mit Trittschalldämmung

Nutzschicht 0,30 mm



Hoch beanspruchter Wohnbereich

Mittel beanspruchter Gewerbebereich

- 1 PU-vergütete Absorberschicht
- 2 0,30 mm Vinyl-Nutzschicht
- 3 brillianter Dekorprint
- 4 mehrschichtiges Vinyl-Backing
- 5 quellarme HDF-Platte
- 6 Silent Trittschalldämmung

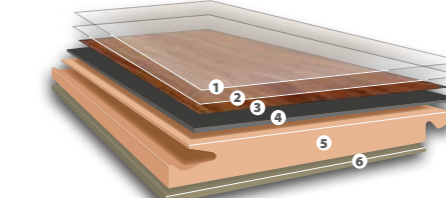

### Die Vorteile auf einen Blick:

- ▶ quellarmer und stabiler HDF-Träger
- ▶ bewährtes Klicksystem
- ▶ gleicht leichte Unebenheiten aus
- ▶ maßstabil bei Wärmeeinwirkung

Silent Trittschalldämmung speziell für HDF-Trägerplatte  
Übertrifft die Anforderungen des MMFA



UNICLIC®  
bewährtes Klicksystem

	Technische Daten:	Abmessungen	VP-Einheit	VP-Inhalt	Fase	Nutzschicht
Eco	Pure 2,0 mm	1235 x 305 x 2,0 mm	3,77 m <sup>2</sup>	10 Fliesen	nicht gefast	0,30 mm
	Pure 2,5 mm	1235 x 305 x 2,5 mm	3,77 m <sup>2</sup>	10 Fliesen	Microfase	0,55 mm
	Nautico Silent	1235 x 305 x 6,2 mm	2,26 m <sup>2</sup>	6 Dielen	nicht gefast	0,30 mm
	Life Silent	1235 x 305 x 9,5 mm	1,88 m <sup>2</sup>	5 Dielen	nicht gefast	0,30 mm
Eco Plus	Pure 2,0 mm	1235 x 305 x 2,0 mm	3,77 m <sup>2</sup>	10 Fliesen	nicht gefast	0,30 mm
	Pure 2,5 mm	1235 x 305 x 2,5 mm	3,77 m <sup>2</sup>	10 Fliesen	Microfase	0,55 mm
	Nautico Silent	1235 x 305 x 6,5 mm	2,26 m <sup>2</sup>	6 Dielen	nicht gefast	0,30 mm
	Life Silent	1235 x 305 x 9,8 mm	1,88 m <sup>2</sup>	5 Dielen	nicht gefast	0,30 mm

Eco Plus - mit Hot-Press-Technologie für noch mehr Stabilität!



E405	Pure 0,30	22,90 €
F405	Pure 0,55	27,90 €
N405	Nautico Silent	49,90 €
H405	Life Silent	44,90 €

Eco Plus **Perleiche gekalkt**



Eco **Petersburger Esche**

E409	Pure 0,30	19,90 €
F409	Pure 0,55	24,90 €
N409	Nautico Silent	44,90 €
H409	Life Silent	39,90 €



Eco **Weißkiefer rustikal**

E397	Pure 0,30	19,90 €
F397	Pure 0,55	24,90 €
N397	Nautico Silent	44,90 €
H397	Life Silent	39,90 €



E408	Pure 0,30	22,90 €
F408	Pure 0,55	27,90 €
N408	Nautico Silent	49,90 €
H408	Life Silent	44,90 €

Eco Plus **Polareiche gekalkt**



Eco Plus **Birke grau**

E401	Pure 0,30	22,90 €
F401	Pure 0,55	27,90 €
N401	Nautico Silent	49,90 €
H401	Life Silent	44,90 €



Eco **Berglärche gekalkt**

E399	Pure 0,30	19,90 €
F399	Pure 0,55	24,90 €
N399	Nautico Silent	44,90 €
H399	Life Silent	39,90 €

Eco **Berglärche natur**

E400	Pure 0,30	19,90 €
F400	Pure 0,55	24,90 €
N400	Nautico Silent	44,90 €
H400	Life Silent	39,90 €



**Eco Yorker Apfel**

E088	Pure 0,30	19,90 €
F088	Pure 0,55	24,90 €
N088	Nautico Silent	44,90 €
H088	Life Silent	39,90 €



**Eco Plus Tegernseer Eiche**

E060	Pure 0,30	22,90 €
F060	Pure 0,55	27,90 €
N060	Nautico Silent	49,90 €
H060	Life Silent	44,90 €

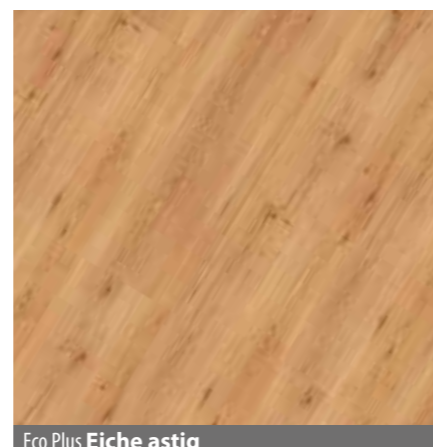

**Eco Plus Eiche astig**

E402	Pure 0,30	22,90 €
F402	Pure 0,55	27,90 €
N402	Nautico Silent	49,90 €
H402	Life Silent	44,90 €



**Eco Plus Sibirische Taigaeiche**

E407	Pure 0,30	22,90 €
F407	Pure 0,55	27,90 €
N407	Nautico Silent	49,90 €
H407	Life Silent	44,90 €



**Eco Norddeutsche Eiche**

E295	Pure 0,30	19,90 €
F295	Pure 0,55	24,90 €
N295	Nautico Silent	44,90 €
H295	Life Silent	39,90 €

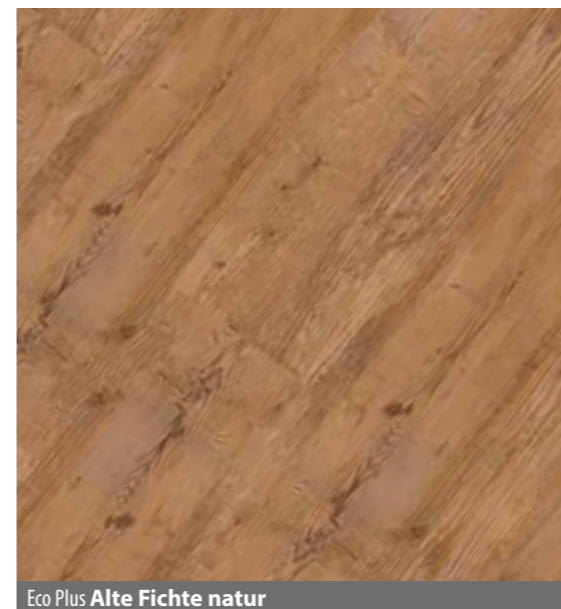

**Eco Plus Alte Fichte natur**

E403	Pure 0,30	22,90 €
F403	Pure 0,55	27,90 €
N403	Nautico Silent	49,90 €
H403	Life Silent	44,90 €



**Eco Nuss rustikal**

E398	Pure 0,30	19,90 €
F398	Pure 0,55	24,90 €
N398	Nautico Silent	44,90 €
H398	Life Silent	39,90 €



**Eco Eiche dunkel rustikal**

E396	Pure 0,30	19,90 €
F396	Pure 0,55	24,90 €
N396	Nautico Silent	44,90 €
H396	Life Silent	39,90 €



**Eco Tiroler Nuss**

E395	Pure 0,30	19,90 €
F395	Pure 0,55	24,90 €
N395	Nautico Silent	44,90 €
H395	Life Silent	39,90 €



# SCHON GEWUSST? VORTEILE

## Trotz starker Beanspruchung und ist extrem strapazierfähig!

Die Böden der Select 49 Kollektion sind sehr robust, kratzfest und somit auch perfekt für hohe Beanspruchungen geeignet. Zudem sind sie hart im Nehmen und werden allen hohen Ansprüchen gerecht! Egal, ob für den hoch beanspruchten Wohnbereich oder den stark beanspruchten Gewerbebereich, mit diesem Boden treffen Sie immer die richtige Wahl und haben viele Jahre Ihre Freude mit ihm.

### Nutzschicht: 0,55 mm



Hoch beanspruchter Wohnbereich



Stark beanspruchter Gewerbebereich

Für den privaten Wohnbereich eignet sich perfekt die 0,30 mm Nutzschicht, welche in der Eco-Reihe erhältlich ist. Ob für den hoch beanspruchten Privatraum oder den mittel beanspruchten Gewerbebereich, diese Böden machen immer eine gute Figur.

### Nutzschicht: 0,30 mm



Hoch beanspruchter Wohnbereich



Mittel beanspruchter Gewerbebereich

F707 Pure 0,55	24,90 €
N707 Nautico Silent	54,90 €
H707 Life Silent	49,90 €

Objekt **Steineiche**



# Objekt/Objekt Plus/ Objekt Maximo

24 Dekore  
in 3/2 Verlegevarianten

## Pure

mehrschichtige Vinylfliese zum Kleben

### Nutzschicht 0,55 mm



Hoch beanspruchter Wohnbereich

Stark beanspruchter Gewerbebereich

- 1 PU-vergütete Absorberschicht
- 2 0,55 mm Vinyl-Nutzschicht
- 3 brillianter Dekorprint
- 4 mehrschichtiges Vinyl-Backing

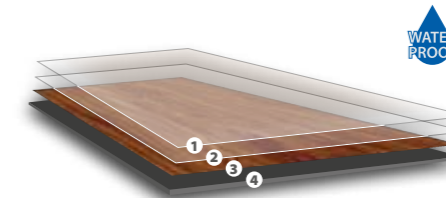

### Die Vorteile auf einen Blick:

- ▶ geringe Aufbauhöhe
- ▶ wasserfest
- ▶ günstiger Preis

## Nautico Silent

Kunststoffträgerplatte mit Trittschalldämmung

### Nutzschicht 0,55 mm



Hoch beanspruchter Wohnbereich

Stark beanspruchter Gewerbebereich

- 1 PU-vergütete Absorberschicht
- 2 0,55 mm Vinyl-Nutzschicht
- 3 brillianter Dekorprint
- 4 mehrschichtiges Vinyl-Backing
- 5 spezielles Hartbacking
- 6 Silent Trittschalldämmung

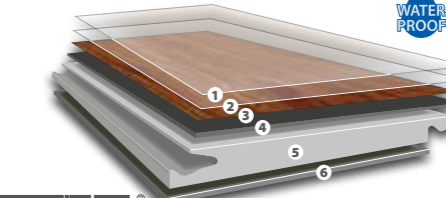

### Die Vorteile auf einen Blick:

- ▶ bewährtes Klicksystem
- ▶ gleicht leichte Unebenheiten aus
- ▶ wasserfest
- ▶ Silent Trittschalldämmung speziell für Kunststoffträgerplatte

UNICLIC®  
bewährtes Klicksystem

## Life Silent

HDF-Trägerplatte mit Trittschalldämmung

### Nutzschicht 0,55 mm



Hoch beanspruchter Wohnbereich

Stark beanspruchter Gewerbebereich

- 1 PU-vergütete Absorberschicht
- 2 0,55 mm Vinyl-Nutzschicht
- 3 brillianter Dekorprint
- 4 mehrschichtiges Vinyl-Backing
- 5 quellarme HDF-Platte
- 6 Silent Trittschalldämmung

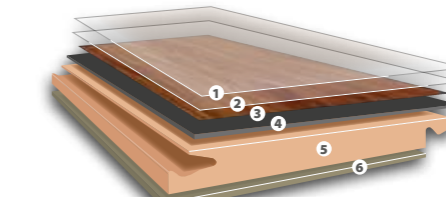

### Die Vorteile auf einen Blick:

- ▶ quellarmer und stabiler HDF-Träger
- ▶ bewährtes Klicksystem
- ▶ gleicht leichte Unebenheiten aus
- ▶ maßstabil bei Wärmeeinwirkung

Silent Trittschalldämmung speziell für HDF-Trägerplatte  
Übertrifft die Anforderungen des MMFA



UNICLIC®  
bewährtes Klicksystem

	Technische Daten:	Abmessungen	VP-Einheit	VP-Inhalt	Fase	Nutzschicht
Objekt	Pure 2,0 mm	1235 x 305 x 2,0 mm	3,77 m <sup>2</sup>	10 Fliesen	nicht gefast	0,55 mm
	Nautico Silent	1235 x 305 x 5,7 mm	2,26 m <sup>2</sup>	6 Dielen	nicht gefast	0,55 mm
	Life Silent	1235 x 305 x 10 mm	1,88 m <sup>2</sup>	5 Dielen	nicht gefast	0,55 mm
Objekt Plus	Pure 2,0 mm	1235 x 305 x 2,0 mm	3,77 m <sup>2</sup>	10 Fliesen	nicht gefast	0,55 mm
	Nautico Silent	1235 x 305 x 6,7 mm	2,26 m <sup>2</sup>	6 Dielen	nicht gefast	0,55 mm
	Life Silent	1235 x 305 x 10 mm	1,88 m <sup>2</sup>	5 Dielen	nicht gefast	0,55 mm
Maximo	Pure 2,0 mm	1815 x 230 x 2,0 mm	2,10 m <sup>2</sup>	5 Fliesen	nicht gefast	0,55 mm
	Life Silent	1815 x 230 x 10 mm	2,10 m <sup>2</sup>	5 Fliesen	nicht gefast	0,55 mm

Objekt Plus/Maximo - mit Hot-Press-Technologie für noch mehr Stabilität!

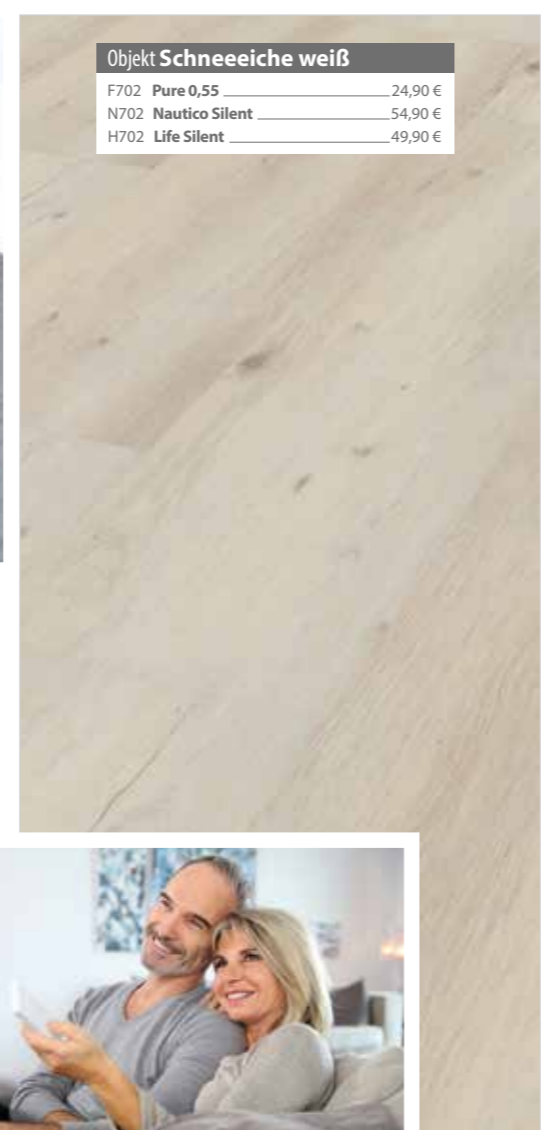

**Objekt Schneeeiche weiß**  
 F702 Pure 0,55 ..... 24,90 €  
 N702 Nautico Silent ..... 54,90 €  
 H702 Life Silent ..... 49,90 €



**Objekt Plus Bergeiche gekalkt**  
 F706 Pure 0,55 ..... 27,90 €  
 N706 Nautico Silent ..... 59,90 €  
 H706 Life Silent ..... 54,90 €



**Objekt Plus Dolomiteneiche hell**  
 F712 Pure 0,55 ..... 27,90 €  
 N712 Nautico Silent ..... 59,90 €  
 H712 Life Silent ..... 54,90 €



F711 Pure 0,55 ..... 27,90 €  
 N711 Nautico Silent ..... 59,90 €  
 H711 Life Silent ..... 54,90 €  
**Objekt Plus Meraner Eiche**



F715 Pure 0,55 ..... 27,90 €  
 N715 Nautico Silent ..... 59,90 €  
 H715 Life Silent ..... 54,90 €  
**Objekt Plus Dolomiteneiche natur**

F703 Pure 0,55 ..... 27,90 €  
 N703 Nautico Silent ..... 59,90 €  
 H703 Life Silent ..... 54,90 €  
**Objekt Plus Lärche Marmor**



**Objekt Plus Tundraeiche silbergrau**  
 F704 Pure 0,55 ..... 27,90 €  
 N704 Nautico Silent ..... 59,90 €  
 H704 Life Silent ..... 54,90 €



**Objekt Plus Lärche grau**  
 F705 Pure 0,55 ..... 27,90 €  
 N705 Nautico Silent ..... 59,90 €  
 H705 Life Silent ..... 54,90 €

(Bei Stuhlrollen empfehlen wir eine Unterlagsmatte)

Passende Sockelleisten finden Sie ab Seite 140

empfohlene VK-Preise pro m<sup>2</sup> und inklusive gesetzlicher MwSt.

Corpet 35



F716 Pure 0,55	24,90 €
N716 Nautico Silent	54,90 €
H716 Life Silent	49,90 €

Objekt Schlosseiche



F713 Pure 0,55	24,90 €
N713 Nautico Silent	54,90 €
H713 Life Silent	49,90 €

Objekt Eiche Trentino natur

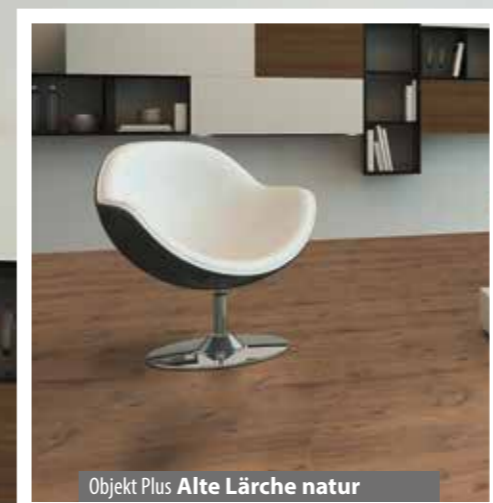

F717 Pure 0,55	27,90 €
N717 Nautico Silent	59,90 €
H717 Life Silent	54,90 €

Objekt Plus Alte Lärche natur

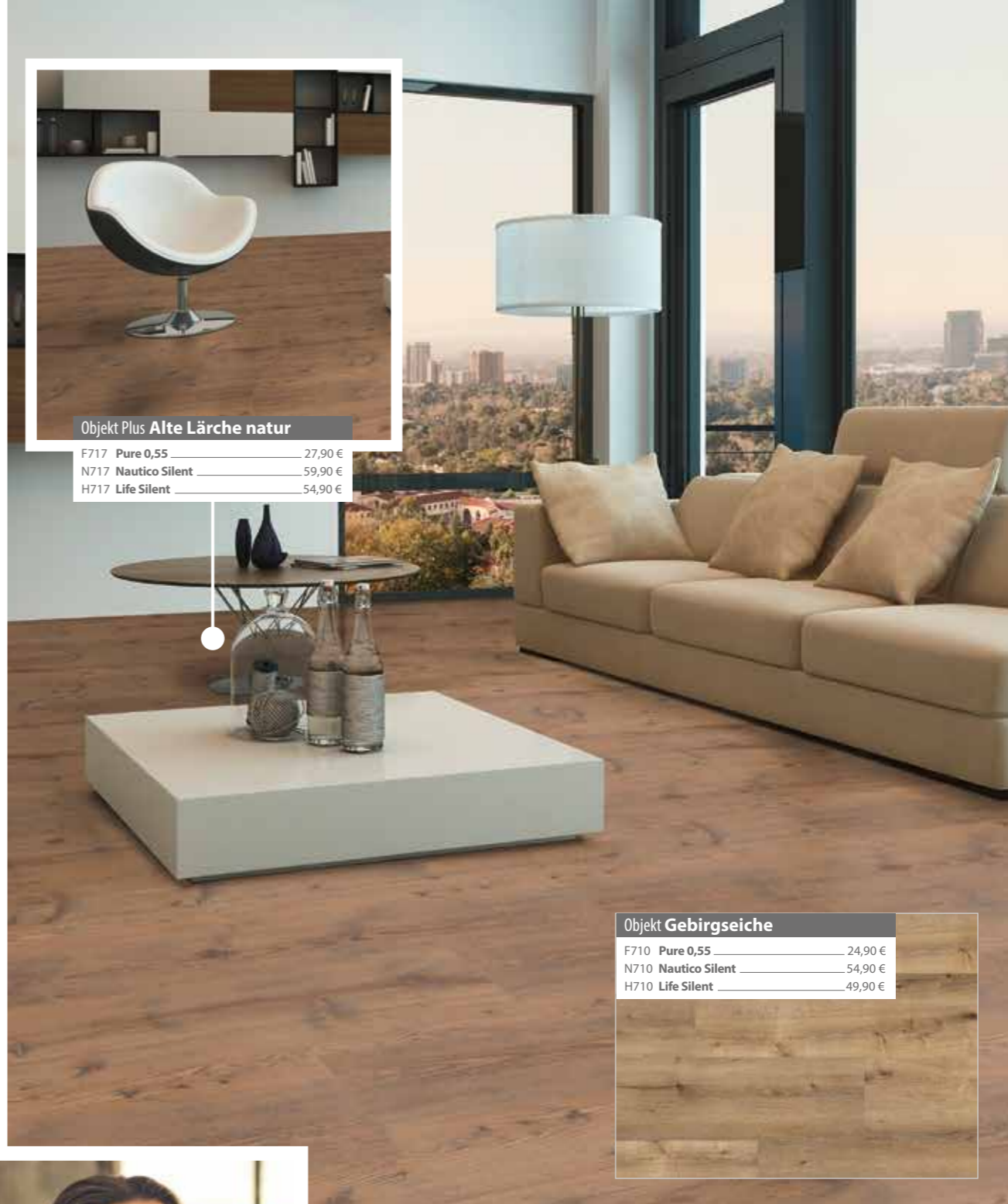

F710 Pure 0,55	24,90 €
N710 Nautico Silent	54,90 €
H710 Life Silent	49,90 €

Objekt Gebirgseiche



F719 Pure 0,55	24,90 €
N719 Nautico Silent	54,90 €
H719 Life Silent	49,90 €

Objekt Lärche vintage



F707 Pure 0,55	24,90 €
N707 Nautico Silent	54,90 €
H707 Life Silent	49,90 €

Objekt Steineiche



F709 Pure 0,55	27,90 €
N709 Nautico Silent	59,90 €
H709 Life Silent	54,90 €

Objekt Plus Vinschgauer Bergahorn



F714 Pure 0,55	27,90 €
N714 Nautico Silent	59,90 €
H714 Life Silent	54,90 €

Objekt Plus Countryeiche



F721	Pure 0,55	24,90 €
N721	Nautico Silent	54,90 €
H721	Life Silent	49,90 €

Objekt **Cottageeiche gealtert**



Objekt **Cottageeiche grau**

F720	Pure 0,55	24,90 €
N720	Nautico Silent	54,90 €
H720	Life Silent	49,90 €

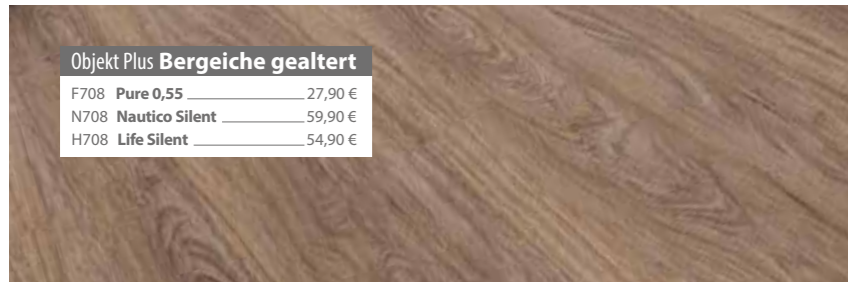

Objekt Plus **Bergeiche gealtert**

F708	Pure 0,55	27,90 €
N708	Nautico Silent	59,90 €
H708	Life Silent	54,90 €

Objekt Plus **Räuchereiche**

F718	Pure 0,55	27,90 €
N718	Nautico Silent	59,90 €
H718	Life Silent	54,90 €

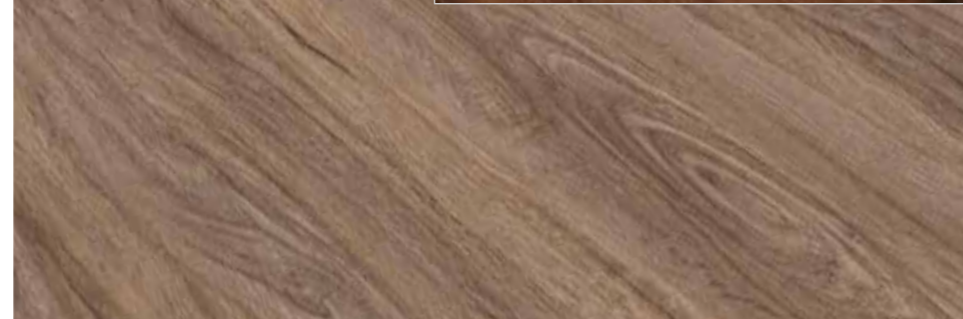
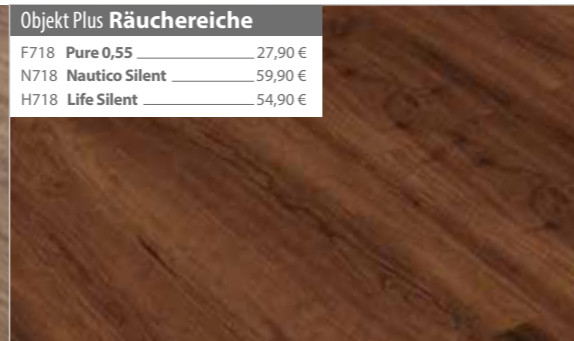

Maximo **Säuleneiche rustik**

F794	Pure 0,55	34,90 €
H794	Life Silent	59,90 €



Maximo **Königseiche**

F792	Pure 0,55	34,90 €
H792	Life Silent	59,90 €



Maximo **Sameiche**

F793	Pure 0,55	34,90 €
H793	Life Silent	59,90 €



Maximo **Sameiche gekalkt**

F791	Pure 0,55	34,90 €
H791	Life Silent	59,90 €



230 mm

1815 mm



**VinylFloor Select 49 Maximo:**  
Außergewöhnliches Ambiente durch extra lange Dielen!

# SCHON GEWUSST? VORTEILE

**WATER-  
PROOF**

In der Select 49 Kollektion gibt es zwei wasserfeste Aufbauvarianten: Pure und Nautico Silent.

## PURE

mehrschichtige Vinylfliese zum Kleben



Aufbauhöhe: 2 – 2,5 mm

## NAUTICO SILENT

Kunststoffträgerplatte mit Trittschalldämmung



Aufbauhöhe: 5,7 – 6,7 mm

**UNICLIC**  
bewährtes Klicksystem

Problemlos kann man diese Böden in allen privaten und gewerblichen Räumen, wo mit Nässe zu rechnen ist, verlegen.

F773 Pure 0,55	27,90 €
N773 Nautico Silent	59,90 €
H773 Life Silent	54,90 €

Stone Berggranit silbergrau (Microfase)

# Stone

**9 Dekore**  
in 3 Verlegevarianten

## Pure

mehrschichtige Vinylfliese zum Kleben

Nutzschicht 0,55 mm



- 1 PU-vergütete Absorberschicht
- 2 0,55 mm Vinyl-Nutzschicht
- 3 brillianter Dekorprint
- 4 mehrschichtiges Vinyl-Backing

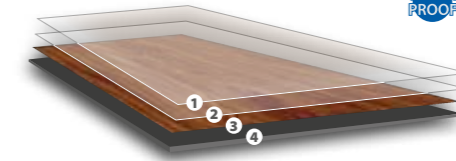

**WATER-  
PROOF**

### Die Vorteile auf einen Blick:

- ▶ geringe Aufbauhöhe
- ▶ wasserfest
- ▶ günstiger Preis

## Nautico Silent

Kunststoffträgerplatte mit Trittschalldämmung

Nutzschicht 0,55 mm



- 1 PU-vergütete Absorberschicht
- 2 0,55 mm Vinyl-Nutzschicht
- 3 brillianter Dekorprint
- 4 mehrschichtiges Vinyl-Backing
- 5 spezielles Hartbacking
- 6 Silent Trittschalldämmung

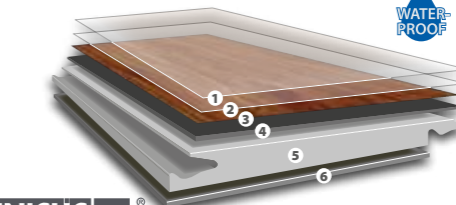

**WATER-  
PROOF**

### Die Vorteile auf einen Blick:

- ▶ bewährtes Klicksystem
- ▶ gleicht leichte Unebenheiten aus
- ▶ wasserfest
- ▶ Silent Trittschalldämmung speziell für Kunststoffträgerplatte

**UNICLIC**  
bewährtes Klicksystem

## Life Silent

HDF-Trägerplatte mit Trittschalldämmung

Nutzschicht 0,55 mm



- 1 PU-vergütete Absorberschicht
- 2 0,55 mm Vinyl-Nutzschicht
- 3 brillianter Dekorprint
- 4 mehrschichtiges Vinyl-Backing
- 5 quellarme HDF-Platte
- 6 Silent Trittschalldämmung

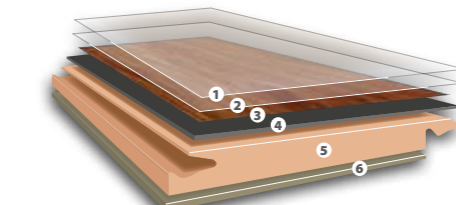

**UNICLIC**  
bewährtes Klicksystem

### Die Vorteile auf einen Blick:

- ▶ quellarmer und stabiler HDF-Träger
- ▶ bewährtes Klicksystem
- ▶ gleicht leichte Unebenheiten aus
- ▶ maßstab stabil bei Wärmeeinwirkung

Silent Trittschalldämmung speziell für HDF-Trägerplatte  
**Übertrifft die Anforderungen des MMFA**



Technische Daten:	Abmessungen	VP-Einheit	VP-Inhalt	Fase	Nutzschicht
Pure 2,0 mm	620 x 450 x 2,0 mm	2,79 m <sup>2</sup>	10 Fliesen	gefast / nicht gefast	0,55 mm
Nautico Silent	620 x 450 x 6,7 mm	1,67 m <sup>2</sup>	6 Dielen	gefast / nicht gefast	0,55 mm
Life Silent	620 x 450 x 10 mm	1,67 m <sup>2</sup>	6 Dielen	gefast / nicht gefast	0,55 mm

Mit Hot-Press-Technologie für noch mehr Stabilität!

## Erfolg bei TOP 100:

**Corpet Cork gehört zu den Innovationsführern 2018**

Insbesondere überzeugten unsere innovativen Produkte, die höchste Qualitätsansprüche erfüllen!



Wir sind sehr stolz, denn Corpet Cork GmbH zählt 2018 zu den TOP 100 der innovativsten Firmen des deutschen Mittelstands.

Profitieren Sie von besonderen Produkten und außergewöhnlichen Böden von uns als ausgezeichneten TOP-Innovator!

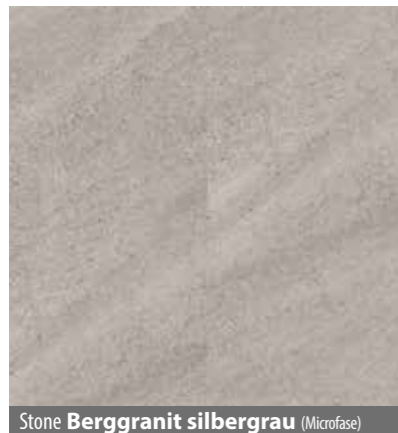

Stone **Berggranit silbergrau** (Microfase)

F773	Pure 0,55	27,90 €
N773	Nautico Silent	59,90 €
H773	Life Silent	54,90 €



Stone **Berggranit anthrazit** (Microfase)

F774	Pure 0,55	27,90 €
N774	Nautico Silent	59,90 €
H774	Life Silent	54,90 €



Stone **Berggranit silberweiß** (Microfase)

F772	Pure 0,55	27,90 €
N772	Nautico Silent	59,90 €
H772	Life Silent	54,90 €



Stone **Travertin** (Microfase)

F776	Pure 0,55	27,90 €
N776	Nautico Silent	59,90 €
H776	Life Silent	54,90 €



Stone **Gebirgsquarz** (Microfase)

F775	Pure 0,55	27,90 €
N775	Nautico Silent	59,90 €
H775	Life Silent	54,90 €

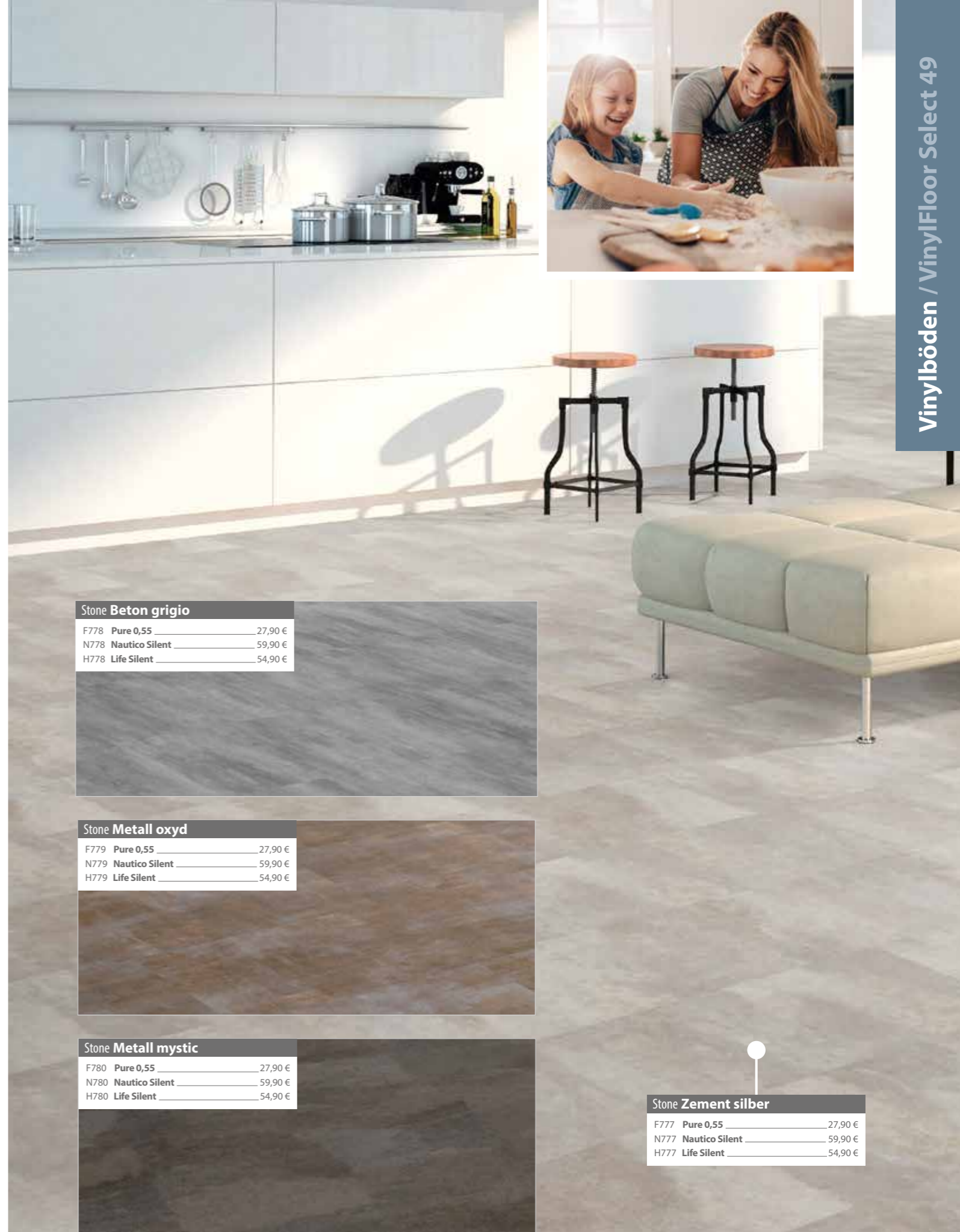

Stone **Beton grigio**

F778	Pure 0,55	27,90 €
N778	Nautico Silent	59,90 €
H778	Life Silent	54,90 €

Stone **Metall oxyd**

F779	Pure 0,55	27,90 €
N779	Nautico Silent	59,90 €
H779	Life Silent	54,90 €

Stone **Metall mystic**

F780	Pure 0,55	27,90 €
N780	Nautico Silent	59,90 €
H780	Life Silent	54,90 €

Stone **Zement silber**

F777	Pure 0,55	27,90 €
N777	Nautico Silent	59,90 €
H777	Life Silent	54,90 €

## Wie echter Stein!

authentisches Steinformat  
realistische Steinoptik  
einzigartige Oberflächenstruktur  
leichte Prägung

Ausgewählte Dekore mit Microfase erhältlich!

# Select 49 Dekorleisten:

Die Dekorleisten werden mit einem hochwertigen Dekorprint gestaltet, der dem jeweiligen Bodendekor bestmöglich angeglichen ist. So erhalten Sie immer eine ähnliche, aber passende Leiste für Ihren Boden.  
Details auf Seite 140/141

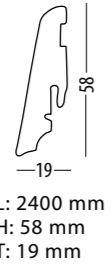

L: 2400 mm  
H: 58 mm  
T: 19 mm

**Dekorleiste Elegant / 2400 x 58 x 19 mm**  
Eine Dekorleiste im passenden Dekorprint zu Ihrem Boden. Nutzen Sie die Möglichkeit und bestellen Sie die wasserfeste Clipschiene mit Dichtlippe gleich mit.  
**Ein besonderes Highlight für Ihren Boden Vinyl Select 49!**

		Preis/Stk.
1	Dekorleiste Elegant	Dekor angeben 13,90 €
2	Clipschiene mit Dichtlippe (Länge 2400 mm, Breite 19 mm)	6,45 €
5	Clipholder (Set mit 50 Clipholder für ca. 25 lfm)	15,49 €

**Optionale Dichtlippe für extra Schutz!**

- Besonderheit:**
- ✓ Schutz der Dehnfuge vor Feuchtigkeit
  - ✓ Schutz der Leiste vor Feuchtigkeit



**Dekorleiste Modern / 2400 x 38,5 x 15 mm**  
Eine wasserfeste Dekorleiste im passenden Dekorprint zu Ihrem Boden. Nutzen Sie die Möglichkeit und bestellen Sie die wasserfeste Clipschiene mit Dichtlippe gleich mit. **Ein besonderes Highlight für Ihren Boden Vinyl Select 49!**

		Preis/Stk.
3	Dekorleiste Modern	Dekor angeben 17,49 €
4	Clipschiene mit Dichtlippe (Länge 2400 mm, Breite 15 mm)	6,45 €
5	Clipholder (Set mit 50 Clipholder für ca. 25 lfm)	15,49 €

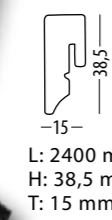

L: 2400 mm  
H: 38,5 mm  
T: 15 mm

**Clipholder für Dekorleiste Elegant und Modern**  
Anschrauben, aufstecken, fertig! Mit diesen Clipholdern montieren Sie die Leisten Vinyl Select 49 blitzschnell.  
Clipholder nicht notwendig bei Verwendung einer Clipschiene!



Aufgrund des Metamerie-Effekts kann es sein, dass die Leisten bei unterschiedlichen Lichtarten (Tageslicht/Kunstlicht) in der Farbwirkung unterschiedlich erscheinen.



## Vinyl Sockelleiste für Select 49

Elegante Leisten aus dem Original Vinyl-Material. Erhältlich in allen Dekoren und in zwei Formen. Die Länge der Leisten richtet sich nach dem gewählten Vinylboden.

Sockelleiste Elegant gerade & Modern schräg		Länge	Modern schräg	Preis/Stk.	Elegant gerade	Preis/Stk.
VinylFloor Eco	Dekor angeben	1235 mm	SLS121	8,89 €	SLG121	19,89 €
VinylFloor Eco Plus	Dekor angeben	1235 mm	SLS120	9,10 €	SLG120	20,45 €
VinylFloor Objekt	Dekor angeben	1235 mm	SLS124	9,20 €	SLG124	20,65 €
VinylFloor Objekt Plus	Dekor angeben	1235 mm	SLS130	9,40 €	SLG130	20,85 €
VinylFloor Objekt Maximo	Dekor angeben	1815 mm	SLS128	16,90 €	SLG128	34,90 €
VinylFloor Stone	Dekor angeben	915 mm	SLS123	8,79 €	SLG123	19,79 €

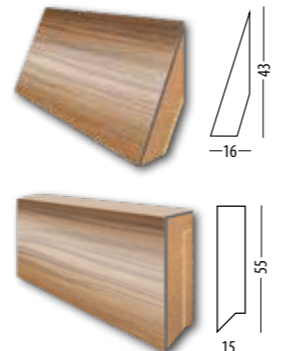

# Reinigung & PFLEGE einfach fußzinierend!

Jeder Boden hat andere Anforderungen an Reinigung und Pflege! Geben Sie Ihrem Boden ein strahlendes Aussehen durch regelmäßige Reinigung und Pflege mit perfekt auf Ihren Boden abgestimmten Produkten.  
Details ab Seite 150



Vinyl-Grundschutz*	
1 Ltr.-Flasche	
<b>Preis/Stk.</b>	<b>17,80 €</b>

Vinyl-Reiniger	
1 Ltr.-Flasche	
<b>Preis/Stk.</b>	<b>11,60 €</b>

\*reicht für ca. 30 m<sup>2</sup> (eine Anwendung)



zusätzlicher Schutz versiegelte Fugen gleichmäßiger Glanzgrad

Nach dem Verlegen des Vinylbodens den Boden mit unserem Aqua-Grundreiniger und dem grünen Pad reinigen. Anschließend eine Schicht Vinyl-Protect mit der Lackrolle aufrollen. (Fordern Sie unser technisches Datenblatt an!)

Vinyl-Protect	
1 Ltr.-Flasche	
<b>Preis/Stk.</b>	<b>41,90 €</b>

5 Ltr.-Flasche	
<b>Preis/Stk.</b>	<b>189,00 €</b>

Verbrauch: 1 Liter für 8-10 qm



Schutz und Pflegeset: Vinyl-Grundschutz & Vinyl-Reiniger	
je 1 Ltr.-Flasche	
<b>Preis/Stk.</b>	<b>27,30 €</b>

Aqua-Grundreiniger	
je 1 Ltr.-Flasche	
<b>Preis/Stk.</b>	<b>17,80 €</b>

# Vinyl-Treppen Typ 1

Unsere **Treppenkanten Typ 1** sind ideal, um Treppen vollständig zu verkleiden. Je nach Bauart der Treppe müssen manche Elemente entsprechend gekürzt werden. Für einseitig offene Treppen sind unsere Treppenelemente 1B und 1C konzipiert. Diese Treppenelemente sind auch seitlich verblendet und ergeben so an der Treppenkante einen schönen Abschluss. Sie können sowohl rechts als auch links verblendet bestellt werden.

**Standpunkt für die Definition von „links“ und „rechts“:** Wenn Sie unten vor der Treppe stehen und nach oben schauen. Bitte bei Bestellung immer angeben!



Treppenelement 1A	Breite	Tiefe	Preis/Stk.
Modico Trio	1235 mm	400 mm	72,90 €
VinylFloor Eco	1235 mm	400 mm	72,90 €
VinylFloor Eco Plus	1235 mm	400 mm	74,90 €
VinylFloor Objekt	1235 mm	400 mm	78,90 €
VinylFloor Objekt Plus	1235 mm	400 mm	80,90 €
VinylFloor Objekt Maximo	1815 mm	400 mm	99,90 €
VinylFloor Stone	915 mm	400 mm	78,90 €

Treppenelement 1B	Breite	Tiefe	Preis/Stk.
Modico Trio	1220 mm	400 mm	132,90 €
VinylFloor Eco	1220 mm	400 mm	132,90 €
VinylFloor Eco Plus	1220 mm	400 mm	134,90 €
VinylFloor Objekt	1220 mm	400 mm	138,90 €
VinylFloor Objekt Plus	1220 mm	400 mm	140,90 €
VinylFloor Objekt Maximo	1800 mm	400 mm	159,90 €
VinylFloor Stone	900 mm	400 mm	138,90 €

Treppenelement 1C	Breite	Tiefe	Preis/Stk.
Modico Trio	1220 mm	305 mm	49,90 €
VinylFloor Eco	1220 mm	305 mm	49,90 €
VinylFloor Eco Plus	1220 mm	305 mm	51,90 €
VinylFloor Objekt	1220 mm	305 mm	54,90 €
VinylFloor Objekt Plus	1220 mm	305 mm	56,90 €
VinylFloor Objekt Maximo	1800 mm	305 mm	69,90 €
VinylFloor Stone	900 mm	305 mm	54,90 €

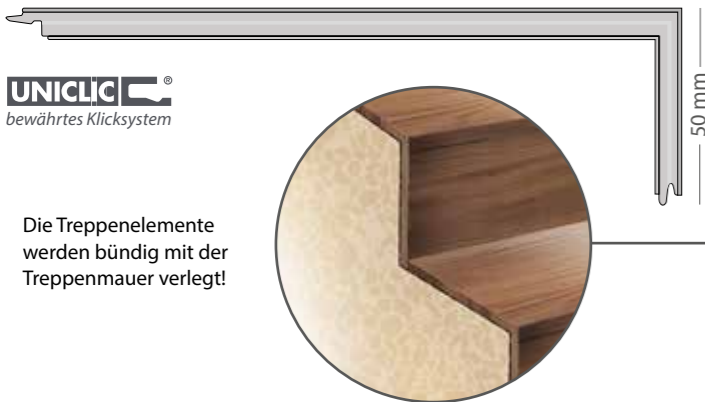

Die Treppenelemente werden bündig mit der Treppenmauer verlegt!



Beispiel für innenliegende Treppen

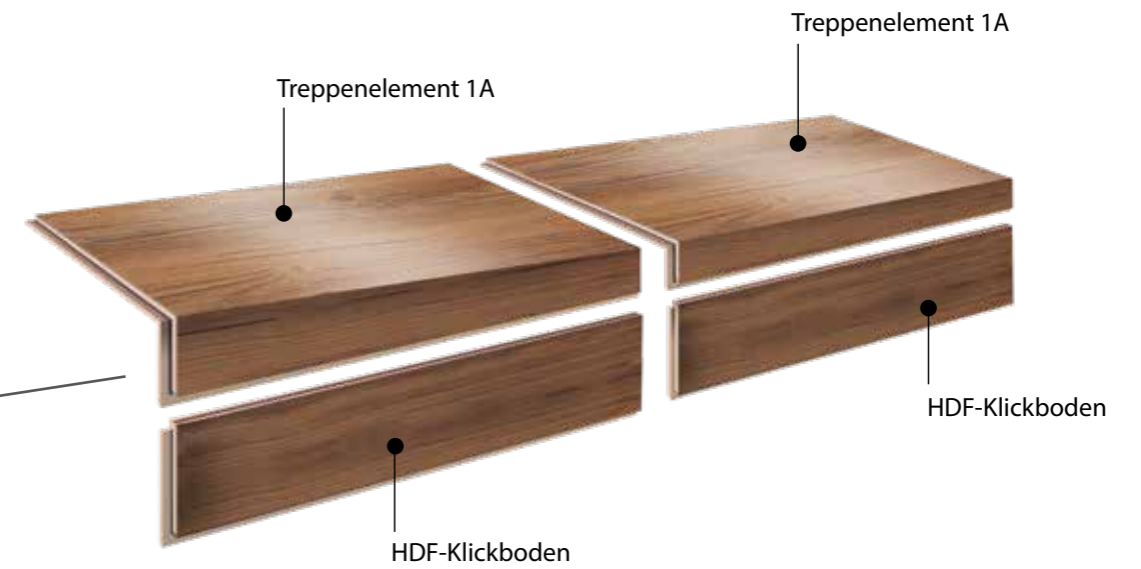

Das Beispiel zeigt die Zusammenstellung der Treppenelemente bei einer innenliegenden Treppe, das heißt bei einer Treppe, die an beiden Seiten von einer Wand begrenzt ist.

Beispiel für einseitig freistehende Treppen

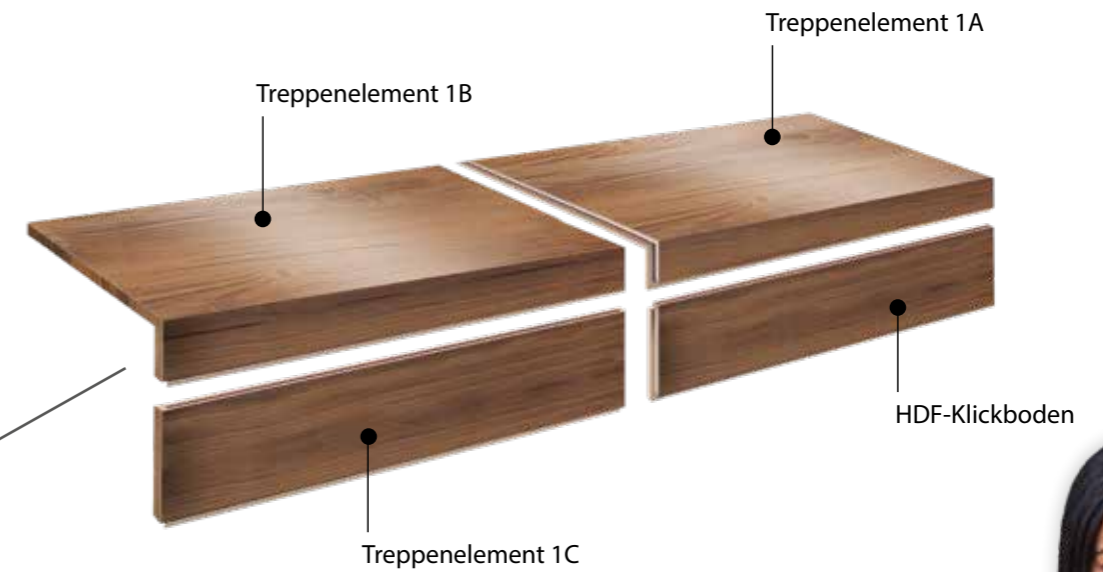

Dieses Beispiel zeigt die Zusammenstellung der Treppenelemente bei einer einseitig freistehenden Treppe, das heißt bei einer Treppe, die nur an einer Seite von einer Wand begrenzt ist.

**SCHON GEWUSST?**

Die Vinylelemente des Typ 1a sind auch sehr gut für Podeste geeignet!

Die Elemente bieten Ihnen unzählige Gestaltungsmöglichkeiten.





# Vinyl-Treppen Typ2

Soll nur der Tritt verkleidet werden, sind unsere **Treppenkanten Typ 2** mit „Nase“ ideal. Je nach Bauart der Treppe müssen manche Elemente entsprechend gekürzt werden. Für einseitig offene Treppen sind unsere Treppenelemente 2B und 1C konzipiert. Diese Treppenelemente sind auch seitlich verblendet und ergeben so an der Treppenkante einen schönen Abschluss. Sie können sowohl rechts als auch links verblendet bestellt werden.

**Standpunkt für die Definition von „links“ und „rechts“:** Wenn Sie unten vor der Treppe stehen und nach oben schauen. Bitte bei Bestellung immer angeben!

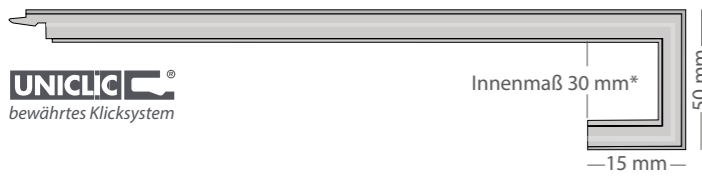

\* Innenmaß variabel 20 % Aufpreis

Treppenelement 2A	Breite	Tiefe	Preis/Stk.
Modico Trio	1235 mm	380 mm	75,90 €
VinylFloor Eco	1235 mm	380 mm	75,90 €
VinylFloor Eco Plus	1235 mm	380 mm	77,90 €
VinylFloor Objekt	1235 mm	380 mm	82,90 €
VinylFloor Objekt Plus	1235 mm	380 mm	84,90 €
VinylFloor Objekt Maximo	1815 mm	380 mm	105,90 €
VinylFloor Stone	915 mm	380 mm	82,90 €

Treppenelement 2B	Breite	Tiefe	Preis/Stk.
Modico Trio	1169 mm	380 mm	138,90 €
VinylFloor Eco	1169 mm	380 mm	138,90 €
VinylFloor Eco Plus	1169 mm	380 mm	140,90 €
VinylFloor Objekt	1169 mm	380 mm	142,90 €
VinylFloor Objekt Plus	1169 mm	380 mm	144,90 €
VinylFloor Maximo	1745 mm	380 mm	164,90 €
VinylFloor Stone	849 mm	380 mm	142,90 €

Abschlussplatte	Höhe	Breite	Tiefe	Preis/Stk.
Originaldekor	50 mm	10 mm	15 mm	7,00 €

Die auf der Rückseite der Treppenkante noch offene „Nase“ wird elegant mit einer Abschlussplatte verkleidet!

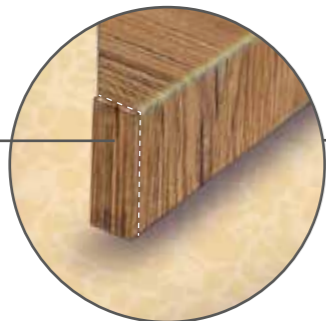

Soll nur der Tritt verkleidet werden, sind unsere Treppenkanten vom Typ 2 ideal. Das Beispiel zeigt die Zusammenstellung der Treppenelemente bei einer innenliegenden Treppe, das heißt bei einer Treppe, die an beiden Seiten von einer Wand begrenzt ist.



Dieses Beispiel zeigt die Zusammenstellung der Treppenelemente bei einer einseitig freistehenden Treppe, das heißt bei einer Treppe, die nur an einer Seite von einer Wand begrenzt ist.

## Beispiel für innenliegende Treppen



## Beispiel für einseitig freistehende Treppen



# SCHON GEWUSST?

Mit unseren Vinyl-Treppenkanten können Sie Ihre Treppe exakt passend zu Ihrem Vinylboden gestalten!

**Erhältlich in allen VinylFloor Select 49 & Modico Trio Dekoren!**



empfohlene VK-Preise pro m<sup>2</sup> und inklusive gesetzlicher MwSt.

Corpet 49



NK601 Pure	40,90 €
ND601 Nautico Silent	66,90 €
N601 Life Silent	51,50 €

Terra Verde Eiche Königssee

# NATURDESIGN- BÖDEN zum LEBEN

*einfach fußzinierend!*

Mercadur Mineral	52
Linoleum	58
Terra Verde	66
Easy Naturstein	74
Zubehör	78

## NATÜRLICH UND WARM



**8 Dekore**  
in einer Verlegevariante

M501 54,90 €  
Mercadur Mineral  
**Beton history** (Microfase)

**Absolut maßstab  
für extreme Ansprüche!**



Mehr Raumbilder finden Sie im Naturdesign Katalog oder auf unserer Internetseite [www.corpet.de](http://www.corpet.de) zum downloaden!



**Mercadur<sup>®</sup> MINERAL**  
VERLEGEN OHNE LIMIT ■■■■■■

**Absolut maßstab und rein natürlich**  
Der optimale Boden, um sehr große Flächen oder Räume mit extremen Ansprüchen, wie Temperaturschwankungen oder starker Gewichtsbelastung, schwimmend zu verlegen. Durch seine hohe Nutzungsklasse und der schwer entflammaren Brandschutzklasse bestens für den hoch beanspruchten Objektbereich und den gesamten Wohnbereich geeignet. Das absolut natürliche Material ist frei von Schadstoffen und daher baubiologisch unbedenklich!



- problemlos in großen Flächen verlegbar
- maßstab unter Wärmeeinwirkung
- belastbar trotz schwimmender Verlegung
- extrem strapazierfähig und chemikalienbeständig
- rundum ökologisch und wohngesund
- schwer entflammbar (Brandklasse Bfl-s1)
- geeignet für Warmwasser-Fußbodenheizung
- wasserfest
- antistatisch

# SCHON GEWUSST? VORTEILE

## Verlegen ohne Limit - vom Wohnbereich bis hin zum anspruchsvollen Objekt

Die unschlagbare Kombination der absolut maßstabilen mineralischen Ceracor-Trägerplatte und der Thermocor® STRONG Beschichtung machen unseren Mercadur® Mineral zum Alleskönner.

**Z. B. Im Flughafen in Turin:**  
Hier bewährt sich der Boden im Wartebereich auf einer Fläche von 1800 m<sup>2</sup>!

### Beste Objekteigenschaften:

- maßstabil unter Wärmeeinwirkung
- schwer entflammbar dank Brandklasse Bfl s1
- für hochbeanspruchten Gewerbebereich geeignet
- Thermocor® STRONG Beschichtung
  - für extreme Beanspruchung
  - im gewerblichen und privaten Bereich



M500 54,90 €  
Mercadur Mineral  
**Beton elegant** (Microfase)

# Mercadur® Mineral

**8 Dekore**  
in einer Verlegevariante

## Mercadur Mineral

Ceracor-Trägerplatte mit Trittschalldämmung

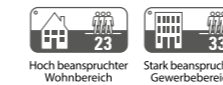

- 1 Thermocor Strong Beschichtung
- 2 lichter Digitaldruck
- 3 mineralische Ceracor-Trägerplatte
- 4 Silent Trittschalldämmung

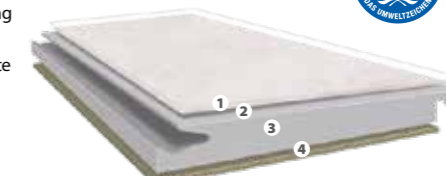

### Die Vorteile auf einen Blick:

- ▶ bewährtes Klicksystem
- ▶ maßstabil unter Wärmeeinwirkung (bodentiefe Fenster, Wintergarten etc.), keine Dehn- oder Trennfugen notwendig (2000 m<sup>2</sup>)
- ▶ wasserfest
- ▶ sehr gute Kratz- und Chemikalienbeständigkeit



▶ Silent Trittschalldämmung speziell für mineralische Ceracor-Trägerplatte  
**Übertrifft die Anforderungen des MMFA**



Technische Daten:	Abmessungen	VP-Einheit	VP-Inhalt	Fase	Auflagenstärke
Mercadur Mineral 7,2 mm	Holz: 1220 x 185 x 7,2 mm Stein: 905 x 445 x 7,2 mm	1,35 m <sup>2</sup> 1,61 m <sup>2</sup>	6 Dielen 4 Dielen	Microfase	-

# SCHON GEWUSST?

Schwimmend verlegte Böden dürfen eigentlich nicht mit schweren Möbeln oder Einbauküchen belastet werden, da der Boden dann nicht mehr arbeiten kann.

## Ganz anders bei unseren Mercadur Mineral-Böden!

Hier können Sie die Einbauküche direkt auf den verlegten Boden stellen und haben, falls die Küche einmal abgebaut wird, keine unschönen Aussparungen im Boden.

M506 54,90 €  
Mercadur Mineral  
**Norwegische Eiche** (Microfase)



M500 \_\_\_\_\_ 54,90 €  
 Mercadur Mineral  
**Beton elegant** (Microfase)

Mercadur Mineral  
**Ceramic white** (Microfase)  
 M504 \_\_\_\_\_ 54,90 €

Mercadur Mineral  
**Beton history** (Microfase)  
 M501 \_\_\_\_\_ 54,90 €

Mercadur Mineral  
**Ceramic anthrazit** (Microfase)  
 M503 \_\_\_\_\_ 54,90 €



M502 \_\_\_\_\_ 54,90 €  
 Mercadur Mineral  
**Beton modern** (Microfase)



Mercadur Mineral  
**Kaschmireiche** (Microfase)  
 M505 \_\_\_\_\_ 54,90 €

Mercadur Mineral  
**Norwegische Eiche** (Microfase)  
 M506 \_\_\_\_\_ 54,90 €

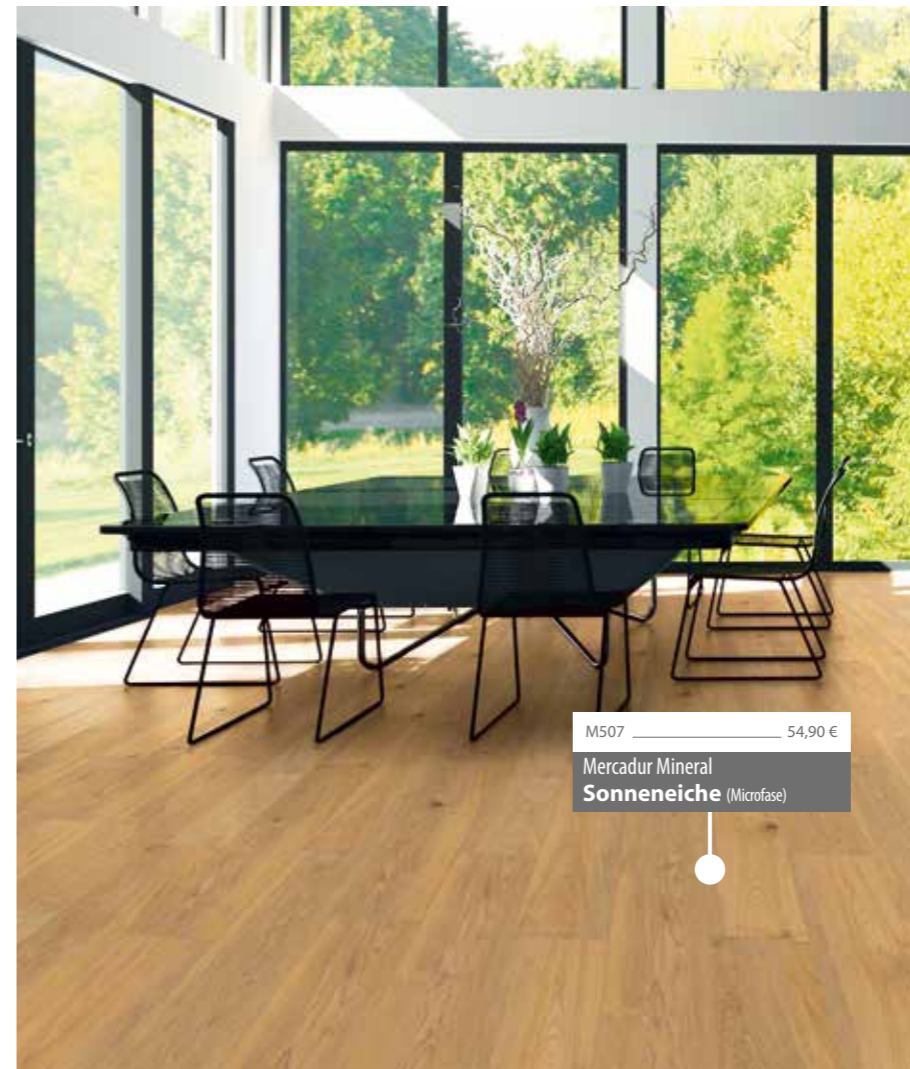

M507 \_\_\_\_\_ 54,90 €  
 Mercadur Mineral  
**Sonneneiche** (Microfase)





LF640 Pure 610 x 305 x 4 mm \_\_\_\_ 41,90 €  
 LG640 Pure 915 x 305 x 4 mm \_\_\_\_ 41,90 €  
 LP640 Life Silent \_\_\_\_\_ 51,90 €

Linocolor Certo Graphit

**20 Dekore**  
 in 3 Verlegevarianten

# Der ökologische Klassiker in modernem Design!



**Linoleum**  
 Linocolor - Linodesign

### Der natürliche und strapazierfähige Boden

Linoleum erfüllt höchste ökologische Ansprüche hinsichtlich Material und Herstellung. Dieser Naturboden besteht aus Leinöl, Kiefernharz, Kalkstein, Korkmehl, Holzmehl, Erdfarben und Jute als Trägermaterial. Seine Oberfläche ist angenehm warm und sorgt für ein weiches Tritgefühl. Er ist eine Kombination aus robuster Linoleumoberfläche, hochverdichteter Trägerplatte und integrierter Kork-Trittschalldämmung.



- rundum ökologisch und wohngesund
- antibakteriell und antistatisch
- rutschfest und elastisch
- wärme- und schalldämmend
- viele Farben / Holz- und Steindekore
- geeignet für Warmwasser-Fußbodenheizung

Mehr Raumbilder finden Sie im Naturdesign Katalog / Linoleum oder auf unserer Internetseite [www.corpet.de](http://www.corpet.de) zum downloaden!



# SCHON GEWUSST? Bestandteile

## Linoleum - der natürliche und umweltfreundliche Boden!

Auf Basis natürlichen Leinöls sowie Naturharzen, Kalkstein-, Holzmehl und Jutegewebe entsteht ein extrem strapazierfähiger und ökologisch wohlfreundlicher Bodenbelag mit vielen Vorteilen: Linoleum.

Die Kombination aus robuster Linoleumoberfläche, hochverdichteter Trägerplatte und integrierter Silent-Trittschalldämmung bietet standfeste Qualität für Wohnideen nach Wunsch.

Linoleum vereint höchste Naturverbundenheit in Material und Herstellung mit einer Fülle an zeitlos schönen Farben und Format-Varianten sowie ausgezeichnete Strapazierfähigkeit in Verbindung mit einer angenehm warmen Oberfläche.

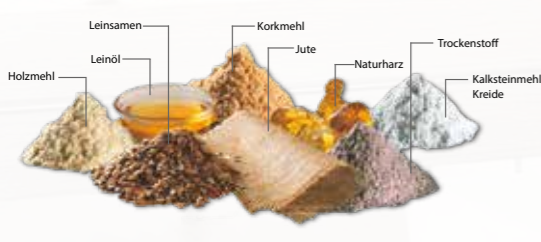

LG653	Pure	54,90 €
LM653	Ceracor Silent	74,90 €
LP653	Life Silent	64,90 €

Linodesign Sandeiche



Linodesign  
Linocolor

Technische Daten:	Abmessungen	VP-Einheit	VP-Inhalt	Fase	Auflagenstärke
Pure 4,0 mm	Holz: 1210 x 200 x 4,0 mm Stein: 620 x 390 x 4,0 mm	1,69 m <sup>2</sup>	7 Fliesen	nicht gefast	2 mm
Ceracor Silent	Holz: 1210 x 200 x 9,6 mm Stein: 620 x 390 x 9,6 mm	1,69 m <sup>2</sup>	7 Dielen	nicht gefast	2 mm
Life Silent	Holz: 1210 x 200 x 10 mm Stein: 620 x 390 x 10 mm	1,69 m <sup>2</sup>	7 Dielen	nicht gefast	2 mm
Pure 2,0 mm	610 x 305 x 4,0 mm	2,00 m <sup>2</sup>	11 Fliesen	nicht gefast	2 mm
Pure 2,0 mm	915 x 305 x 4,0 mm	1,95 m <sup>2</sup>	7 Fliesen	nicht gefast	2 mm
Nautico Silent	915 x 305 x 10 mm	1,68 m <sup>2</sup>	6 Dielen	nicht gefast	2 mm

# Linodesign

12 Dekore  
in 3 Verlegevarianten

## Pure mehrschichtige Linoleum-Korkfliese zum Kleben

- 1 strapazierfähige Thermacor-Beschichtung
- 2 lichter Digitaldruck
- 3 hochwertige Linoleumauflage
- 4 solider Korkträger



- Die Vorteile auf einen Blick:**
- ▶ geringe Aufbauhöhe
  - ▶ wasserfest
  - ▶ günstiger Preis
  - ▶ geschlossene Fugen durch Nachversiegeln, so entstehen keine dunklen Wischfugen

## Ceracor Silent Mineralische Trägerplatte mit Trittschalldämmung

- 1 strapazierfähige Thermacor-Beschichtung
- 2 lichter Digitaldruck
- 3 hochwertige Linoleumauflage
- 4 mineralische Ceracor-Trägerplatte
- 5 Silent Trittschalldämmung

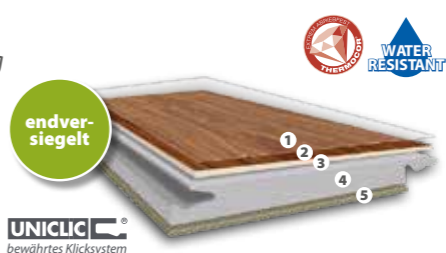

- Die Vorteile auf einen Blick:**
- ▶ bewährtes Klicksystem
  - ▶ maßstabstabil unter Wärmeeinwirkung (bodentiefe Fenster, Wintergarten etc.), keine Dehn- oder Trennfugen notwendig (2000 m<sup>2</sup>)
  - ▶ wasserfest
- Neu**
- ▶ Silent Trittschalldämmung speziell für mineralische Ceracor-Trägerplatte
  - ▶ **Übertrifft die Anforderungen des MMFA**

## Life Silent HDF-Trägerplatte mit Trittschalldämmung

- 1 strapazierfähige Thermacor-Beschichtung (endversiegelt)
- 2 lichter Digitaldruck
- 3 hochwertige Linoleumauflage
- 4 quellarme HDF-Platte
- 5 Silent Trittschalldämmung

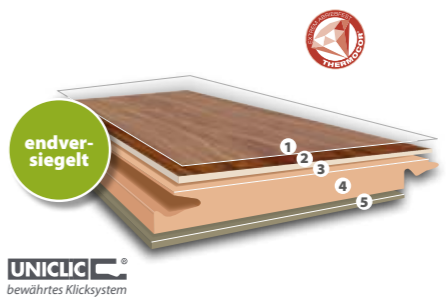

- Die Vorteile auf einen Blick:**
- ▶ quellarmer und stabiler HDF-Träger
  - ▶ bewährtes Klicksystem
  - ▶ gleicht leichte Unebenheiten aus
  - ▶ maßstabstabil bei Wärmeeinwirkung
- Neu**
- ▶ Silent Trittschalldämmung speziell für HDF-Trägerplatte
  - ▶ **Übertrifft die Anforderungen des MMFA**

# Linocolor®

8 Dekore  
in 2 Verlegevarianten

## Pure mehrschichtige Linoleum-Korkfliese zum Kleben

- 1 spezielles Oberflächenfinish
- 2 hochwertige Linoleumauflage
- 3 solider Korkträger

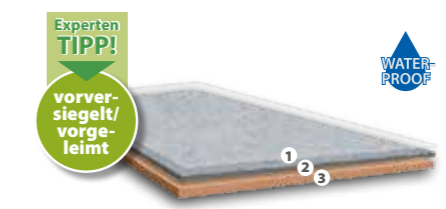

- Die Vorteile auf einen Blick:**
- ▶ geringe Aufbauhöhe
  - ▶ wasserfest
  - ▶ günstiger Preis
  - ▶ geschlossene Fugen durch Nachversiegeln, so entstehen keine dunklen Wischfugen

## Life Silent HDF-Trägerplatte mit Trittschalldämmung

- 1 spezielles Oberflächenfinish
- 2 hochwertige Linoleumauflage
- 3 quellarme HDF-Platte
- 4 Silent Trittschalldämmung

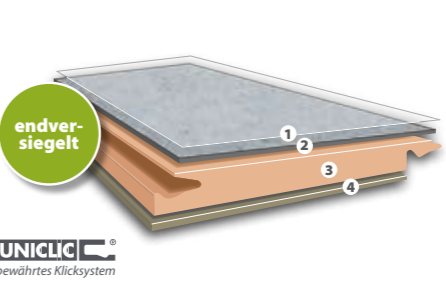

- Die Vorteile auf einen Blick:**
- ▶ quellarmer und stabiler HDF-Träger
  - ▶ bewährtes Klicksystem
  - ▶ gleicht leichte Unebenheiten aus
  - ▶ maßstabstabil bei Wärmeeinwirkung
- Neu**
- ▶ Silent Trittschalldämmung speziell für HDF-Trägerplatte
  - ▶ **Übertrifft die Anforderungen des MMFA**

empfohlene VK-Preise pro m<sup>2</sup> und inklusive gesetzlicher MwSt. Corpet 61

Naturdesignböden / Linoleum

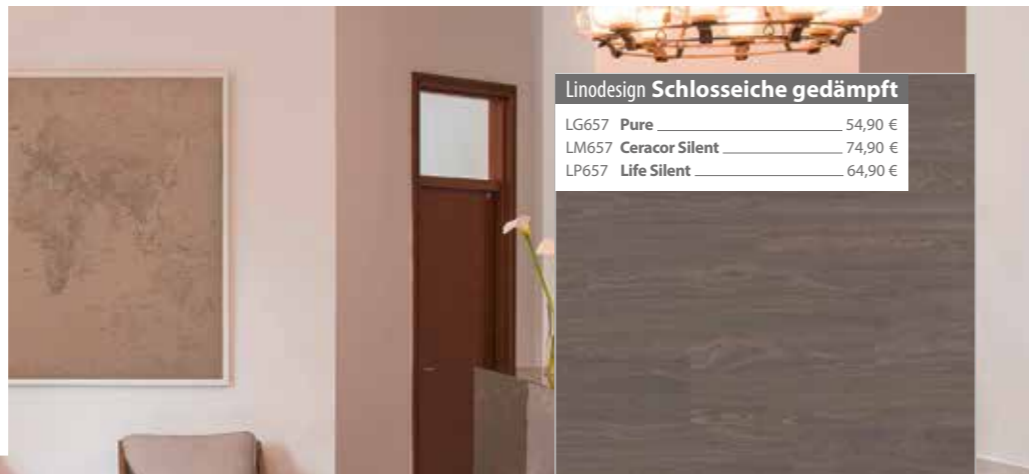

**Linodesign Schlosseiche gedämpft**

LG657	Pure	54,90 €
LM657	Ceracor Silent	74,90 €
LP657	Life Silent	64,90 €

**Linodesign Torfeiche gealtert**

LG656	Pure	54,90 €
LM656	Ceracor Silent	74,90 €
LP656	Life Silent	64,90 €

**Linodesign Flammeiche sägerau**

LG655	Pure	54,90 €
LM655	Ceracor Silent	74,90 €
LP655	Life Silent	64,90 €

**Linodesign Herzeiche**

LG654	Pure	54,90 €
LM654	Ceracor Silent	74,90 €
LP654	Life Silent	64,90 €



**Linodesign Sandeiche**

LG653	Pure	54,90 €
LM653	Ceracor Silent	74,90 €
LP653	Life Silent	64,90 €



**Linodesign Eiche samtgrau**

LG651	Pure	54,90 €
LM651	Ceracor Silent	74,90 €
LP651	Life Silent	64,90 €



LG652	Pure	54,90 €
LM652	Ceracor Silent	74,90 €
LP652	Life Silent	64,90 €

**Linodesign Alte Lärche gekalkt**

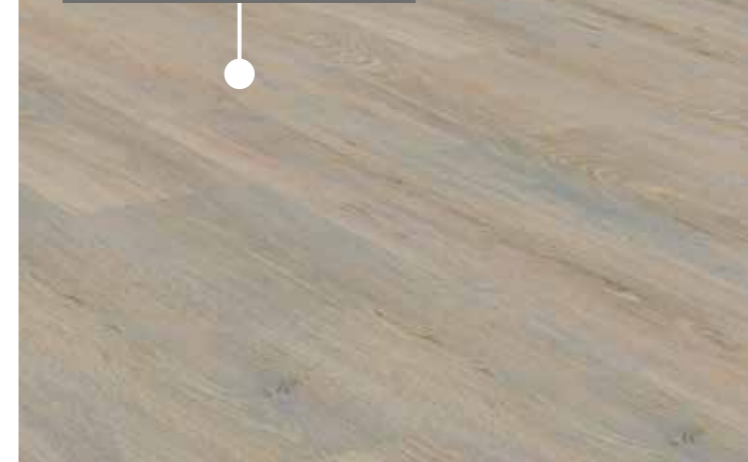

**Linodesign Vintage white**

LG658	Pure	54,90 €
LM658	Ceracor Silent	74,90 €
LP658	Life Silent	64,90 €



**Linodesign Cottage grey**

LG659	Pure	54,90 €
LM659	Ceracor Silent	74,90 €
LP659	Life Silent	64,90 €



**Linodesign Schneeeiche**

LG650	Pure	54,90 €
LM650	Ceracor Silent	74,90 €
LP650	Life Silent	64,90 €



**Linodesign Beton bianco**

LG660	Pure	54,90 €
LM660	Ceracor Silent	74,90 €
LP660	Life Silent	64,90 €

**Linodesign Beton grey**

LG661	Pure	54,90 €
LM661	Ceracor Silent	74,90 €
LP661	Life Silent	64,90 €







**Linolor Certo Lichtgrau**

LF636 **Pure** 610 x 305 x 4 mm \_\_\_ 41,90 €  
 LG636 **Pure** 915 x 305 x 4 mm \_\_\_ 41,90 €  
 LP636 **Life Silent** \_\_\_\_\_ 51,90 €



LF637 **Pure** 610 x 305 x 4 mm \_\_\_ 41,90 €  
 LG637 **Pure** 915 x 305 x 4 mm \_\_\_ 41,90 €  
 LP637 **Life Silent** \_\_\_\_\_ 51,90 €

**Linolor Certo Schiefer grau**

**Linolor Certo Azuro Sky**

LF641 **Pure** 610 x 305 x 4 mm \_\_\_ 41,90 €  
 LG641 **Pure** 915 x 305 x 4 mm \_\_\_ 41,90 €  
 LP641 **Life Silent** \_\_\_\_\_ 51,90 €



LF640 **Pure** 610 x 305 x 4 mm \_\_\_ 41,90 €  
 LG640 **Pure** 915 x 305 x 4 mm \_\_\_ 41,90 €  
 LP640 **Life Silent** \_\_\_\_\_ 51,90 €

**Linolor Certo Graphit**



**Linolor Certo Mais**

LF635 **Pure** 610 x 305 x 4 mm \_\_\_ 41,90 €  
 LG635 **Pure** 915 x 305 x 4 mm \_\_\_ 41,90 €  
 LP635 **Life Silent** \_\_\_\_\_ 51,90 €

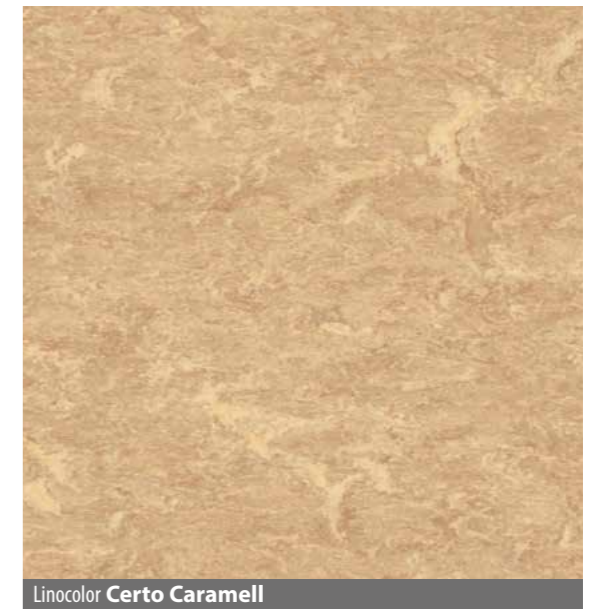

**Linolor Certo Caramell**

LF634 **Pure** 610 x 305 x 4 mm \_\_\_ 41,90 €  
 LG634 **Pure** 915 x 305 x 4 mm \_\_\_ 41,90 €  
 LP634 **Life Silent** \_\_\_\_\_ 51,90 €



**Linolor Certo Kupfer rot**

LF638 **Pure** 610 x 305 x 4 mm \_\_\_ 41,90 €  
 LG638 **Pure** 915 x 305 x 4 mm \_\_\_ 41,90 €  
 LP638 **Life Silent** \_\_\_\_\_ 51,90 €



LF633 **Pure** 610 x 305 x 4 mm \_\_\_ 41,90 €  
 LG633 **Pure** 915 x 305 x 4 mm \_\_\_ 41,90 €  
 LP633 **Life Silent** \_\_\_\_\_ 51,90 €

**Linolor Certo Vanille**



**22 Dekore**  
in 3 Verlegevarianten

NK607 Pure	40,90 €
ND607 Nautico Silent	66,90 €
N607 Life Silent	51,50 €

Terra Verde **Eiche Walchensee**

**Natur pur,  
elegantes Aussehen!**



**terraverde**  
Naturdesignboden

**Authentische Holz- / Steinoptik & natürlicher Gehkomfort**

Unser Naturdesignboden Terra Verde überzeugt nicht nur durch seine angenehm warmen Eigenschaften, sondern vor allem durch seine Strapazierfähigkeit. Durch die hochverdichtete Korkschicht ist er unanfällig für Druckstellen und sogar wasserresistent und kann daher problemlos im Eingangsbereich und in der Küche verlegt werden. In der Direktklick- und Klebevariante ist er zudem für das Badezimmer geeignet und begeistert dort mit seiner Fußwärme.



- unanfällig gegen Druckstellen
- sehr strapazierfähig
- absolut natürlicher Gehkomfort
- angenehm warmes Fußgefühl
- naturgetreue Holz- und Steinoptiken
- geeignet für Warmwasser-Fußbodenheizung

Mehr Raumbilder finden Sie im Naturdesign Katalog / Terra Verde oder auf unserer Internetseite [www.corpet.de](http://www.corpet.de) zum downloaden!



# SCHON GEWUSST? VORTEILE



## Thermocor® Beschichtung

- für starke Beanspruchung
- im gewerblichen und privaten Bereich

TerraVerde ist ein Boden mit authentischer Holz- und Steinoptik sowie natürlichem Gehkomfort. Die Thermocor Beschichtung macht den Boden für starke Beanspruchungen einsetzbar. Ein Boden, der Ihren Anforderungen sicherlich gerecht werden wird!



NK602 Pure	40,90 €
ND602 Nautico Silent	66,90 €
N602 Life Silent	51,50 €

Terra Verde **Eiche Tegernsee**

# Terra Verde®

22 Dekore  
in 3/2 Verlegevarianten

## Pure

mehrschichtige Korkfliese zum Kleben



- 1 strapazierfähige Thermocor-Beschichtung
- 2 hochwertiger Dekorprint
- 3 Grundierung für ein harmonisches Farbbild
- 4 Kork-Composit-Auflage
- 5 rückseitig vorgeleimt

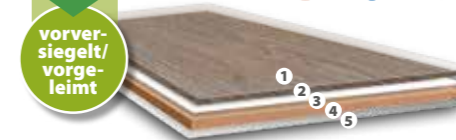

### Die Vorteile auf einen Blick:

- ▶ geringe Aufbauhöhe
- ▶ wasserfest
- ▶ günstiger Preis
- ▶ geschlossene Fugen durch Nachversiegeln, so entstehen keine dunklen Wischfugen

## Nautico Silent (Hydrosound)

Kunststoffträgerplatte mit Trittschalldämmung



- 1 strapazierfähige Thermocor-Beschichtung
- 2 hochwertiger Dekorprint
- 3 Grundierung für ein harmonisches Farbbild
- 4 Kork-Composit-Auflage
- 5 Hartbacking
- 6 Silent Trittschalldämmung

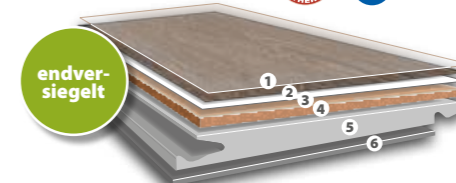

### Die Vorteile auf einen Blick:

- ▶ bewährtes Klicksystem
- ▶ gleicht leichte Unebenheiten aus
- ▶ Silent Trittschalldämmung speziell für Kunststoffträgerplatte
- ▶ wasserfest

## Life Silent

HDF-Trägerplatte mit Trittschalldämmung



- 1 strapazierfähige Thermocor-Beschichtung
- 2 hochwertiger Dekorprint
- 3 Grundierung für ein harmonisches Farbbild
- 4 Kork-Composit-Auflage
- 5 quellarme HDF-Platte
- 6 Silent Trittschalldämmung

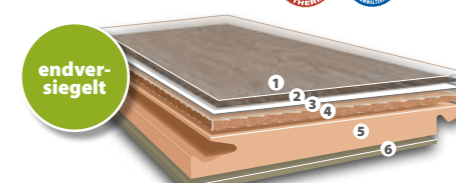

### Die Vorteile auf einen Blick:

- ▶ quellarmer und stabiler HDF-Träger
- ▶ bewährtes Klicksystem
- ▶ gleicht leichte Unebenheiten aus
- ▶ maßstabstabil bei Wärmeeinwirkung

### Neu

- ▶ Silent Trittschalldämmung speziell für HDF-Trägerplatte
- ▶ Übertrifft die Anforderungen des MMFA



	Technische Daten:	Abmessungen	VP-Einheit	VP-Inhalt	Fase	Auflagenstärke
Terra Verde	Pure 4,0 mm	Holz: 1235x 205 x 4,0 mm Stein: 620 x 450 x 4,0 mm	2,53 m <sup>2</sup> 2,23 m <sup>2</sup>	10 Fliesen 8 Fliesen	nicht gefast	4 mm
	Nautico Silent	Holz: 1235 x 200 x 7,5 mm Stein: 620 x 450 x 7,5 mm	2,22 m <sup>2</sup> 1,67 m <sup>2</sup>	9 Dielen 6 Dielen	nicht gefast	2 mm
	Life Silent	Holz: 1235 x 200 x 10 mm Stein: 620 x 450 x 10 mm	1,72 m <sup>2</sup> 1,67 m <sup>2</sup>	7 Dielen 6 Dielen	nicht gefast	2 mm
Maximo	Pure 6,0 mm	1815 x 200 x 6,0 mm	2,54 m <sup>2</sup>	7 Fliesen	nicht gefast	6 mm
	Life Silent	1815 x 200 x 10 mm	1,81 m <sup>2</sup>	5 Dielen	nicht gefast	2 mm

empfohlene VK-Preise pro m<sup>2</sup> und inklusive gesetzlicher MwSt.

Corpet 69



Terra Verde **Eiche Bodensee**

NK611	Pure	40,90 €
ND611	Nautico Silent	66,90 €
N611	Life Silent	51,50 €

Terra Verde **Eiche Kochelsee**

NK612	Pure	40,90 €
ND612	Nautico Silent	66,90 €
N612	Life Silent	51,50 €

Terra Verde **Eiche Tegernsee**

NK602	Pure	40,90 €
ND602	Nautico Silent	66,90 €
N602	Life Silent	51,50 €

Terra Verde **Eiche Königssee**

NK601	Pure	40,90 €
ND601	Nautico Silent	66,90 €
N601	Life Silent	51,50 €



Terra Verde **Beton Schwannsee**

NK615	Pure	40,90 €
ND615	Nautico Silent	66,90 €
N615	Life Silent	51,50 €



Terra Verde **Granit Staffelsee**

NK616	Pure	40,90 €
ND616	Nautico Silent	66,90 €
N616	Life Silent	51,50 €



NK603	Pure	40,90 €
ND603	Nautico Silent	66,90 €
N603	Life Silent	51,50 €

Terra Verde **Eiche Chiemsee**



Terra Verde **Eiche Perlsee**

NK606	Pure	40,90 €
ND606	Nautico Silent	66,90 €
N606	Life Silent	51,50 €



Terra Verde **Lärche Spitzingsee**

NK608	Pure	40,90 €
ND608	Nautico Silent	66,90 €
N608	Life Silent	51,50 €

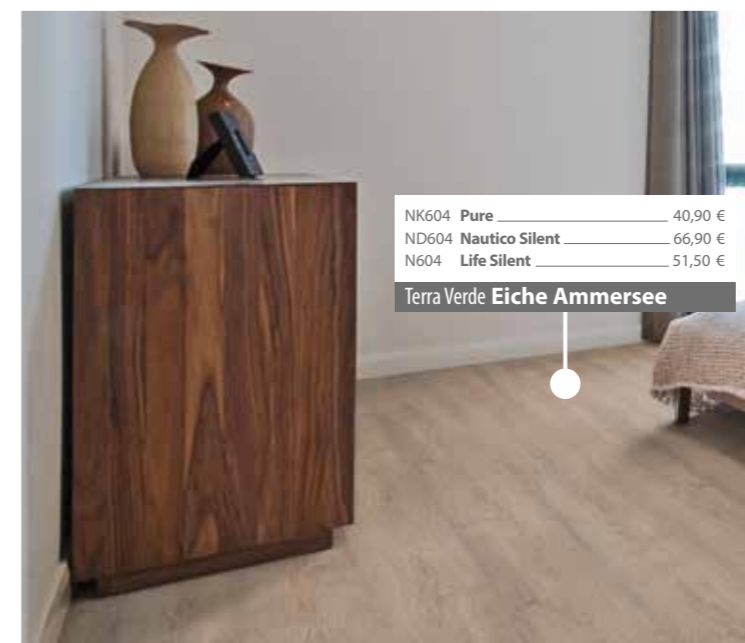

NK604	Pure	40,90 €
ND604	Nautico Silent	66,90 €
N604	Life Silent	51,50 €

Terra Verde **Eiche Ammersee**



Terra Verde **Eiche Schliersee**

NK605	Pure	40,90 €
ND605	Nautico Silent	66,90 €
N605	Life Silent	51,50 €



Terra Verde **Eiche Fichtelsee**

NK613	Pure	40,90 €
ND613	Nautico Silent	66,90 €
N613	Life Silent	51,50 €



Terra Verde **Eiche Alpsee**

NK609	Pure	40,90 €
ND609	Nautico Silent	66,90 €
N609	Life Silent	51,50 €



Terra Verde **Eiche Brombachsee**

NK614	Pure	40,90 €
ND614	Nautico Silent	66,90 €
N614	Life Silent	51,50 €



NK607	Pure	40,90 €
ND607	Nautico Silent	66,90 €
N607	Life Silent	51,50 €

Terra Verde **Eiche Walchensee**



NK610	Pure	40,90 €
ND610	Nautico Silent	66,90 €
N610	Life Silent	51,50 €

Terra Verde **Eiche Starnberger See**



Terra Verde Maximo **Eiche Attersee**

NK654	Pure	49,90 €
N654	Life Silent	59,90 €



Terra Verde Maximo **Eiche Wolfgangsee**

NK656	Pure	49,90 €
N656	Life Silent	59,90 €



Terra Verde Maximo **Eiche Traunsee**

NK655	Pure	49,90 €
N655	Life Silent	59,90 €

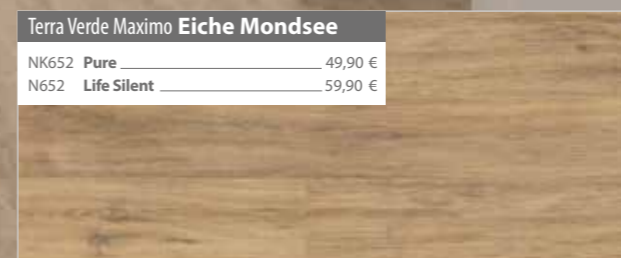

Terra Verde Maximo **Eiche Mondsee**

NK652	Pure	49,90 €
N652	Life Silent	59,90 €

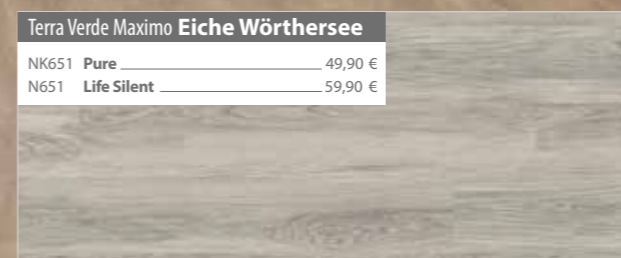

Terra Verde Maximo **Eiche Wörthersee**

NK651	Pure	49,90 €
N651	Life Silent	59,90 €



Terra Verde Maximo **Eiche Fuschlsee**

NK653	Pure	49,90 €
N653	Life Silent	59,90 €



200 mm

1815 mm



**Terra Verde Maximo:**  
Außergewöhnliches  
Ambiente durch  
extra lange Dielen!



KN309 Pure 71,00 €  
 N309 Life 81,00 €  
 EasyNaturstein Indian Schiefer

**5 Dekore**  
 in 2 Verlegevarianten

**Echter Stein,  
 jeder Boden ein Unikat!**



**EASY**NATURSTEIN®

**Der echte Stein auf Kork**

Echtes Schiefergestein aus Indien und natürlicher Kork: EasyNaturstein kombiniert das Beste aus Urzeit und Neuzeit. Mit diesem Boden können Sie sich edle Steinoberflächen in den Raum holen – und zugleich den Komfort von Wärme und Elastizität genießen. Mit einem speziellen Verfahren werden millimeterdünne Schichten des robusten Gesteins abgetragen. Auf der Rückseite der Steinflächen wird eine Korkschicht aufgebracht. Sie sorgt für ein angenehm fußwarmes Gehgefühl, macht den Boden elastisch und dämmt den Trittschall.

*Jeder Boden ein Unikat!*

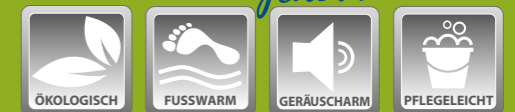

- echte Natursteinoberfläche
- sehr strapazierfähig
- pflegeleicht und hygienisch
- schalldämmend und dauerelastisch
- angenehm fußwarm
- geeignet für Warmwasser-Fußbodenheizung

## 5 Dekore in 2 Verlegevarianten

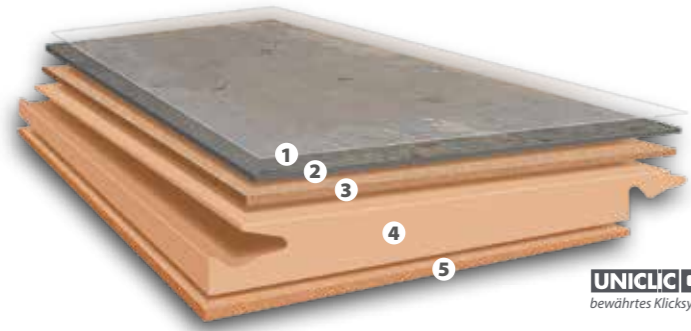

**UNICLIC**  
bewährtes Klicksystem



### Life 11 mm HDF-Klick mit Trittschalldämmung (endversiegelt)

- 1 Longlife supra Versiegelung (mehrere Schichten)
- 2 1,5 mm echter Naturstein bzw. Naturschiefer
- 3 1,5 mm hochverdichteter Kork
- 4 quellarme HDF-Platte
- 5 Trittschalldämmung aus natürlichem Kork

Auf einer 1,5 mm starken Schicht aus hochverdichtetem Kork befindet sich eine ebenfalls 1,5 mm starke Auflage aus echtem Naturschiefer. Der Boden ist bereits endversiegelt und dank der Uniclic-Verbindung einfach zu verlegen.

#### Technische Daten:

Format: 603 x 405 x 11 mm  
VPE: 1,71 m<sup>2</sup> (7 Dielen), gefast  
Auflage: 1,5 mm Naturschiefer



### Pure 3 mm Klebefliese (vorversiegelt/vorgeleimt)

- 1 Longlife supra Versiegelung (mehrere Schichten)
- 2 1,5 mm echter Naturstein bzw. Naturschiefer
- 3 1,5 mm hochverdichteter Kork

Die Fliesen sind bereits vorgeleimt und mit Longlife supra Versiegelung vorversiegelt zum direkten Verkleben auf dem Untergrund. Nach der Verlegung wird der Boden nachversiegelt. Ihr Vorteil: 100% geschlossene Fugen, das Eindringen von Feuchtigkeit und dunkle Wischfugen werden vermieden.

#### Technische Daten:

Format: 603 x 405 x 3 mm  
VPE: 1,71 m<sup>2</sup> (7 Dielen), gefast  
Auflage: 1,5 mm Naturschiefer

KN310 Pure 71,00 €  
N310 Life 81,00 €

EasyNaturstein Golden Schiefer



KN309 Pure 71,00 €  
N309 Life 81,00 €

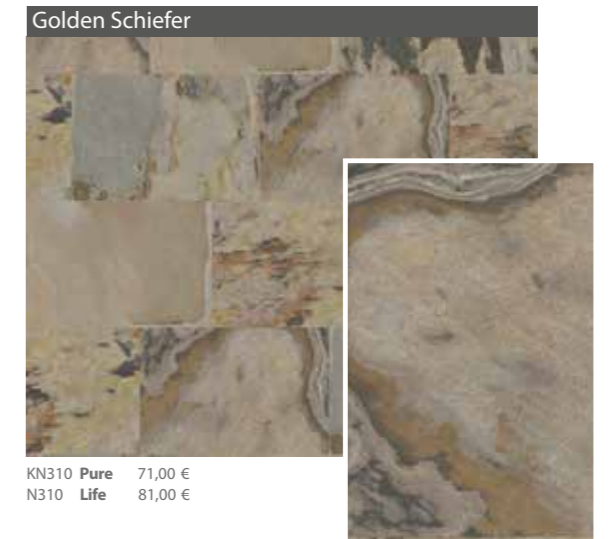

KN310 Pure 71,00 €  
N310 Life 81,00 €



KN311 Pure 71,00 €  
N311 Life 81,00 €



KN313 Pure 71,00 €  
N313 Life 81,00 €



KN312 Pure 71,00 €  
N312 Life 81,00 €



NK605 Pure	40,90 €
ND605 Nautico Silent	66,90 €
NG05 Life Silent	51,50 €

Terra Verde **Eiche Schliersee**

# LEISTEN und PFLEGE

## Dekor passend zum Boden!



L: 2500 mm  
H: 58 mm  
T: 20 mm



Aufgrund des Metamerie-Effekts kann es sein, dass die Leisten bei unterschiedlichen Lichtarten (Tageslicht/Kunstlicht) in der Farbwirkung unterschiedlich erscheinen.

1 Dekorleiste Elegant		Preis /Stk.
Mercadur Mineral	Dekor angeben	16,49 €
Linocolor/Linodesign	Dekor angeben	16,49 €
Terra Verde	Dekor angeben	16,49 €
Terra Verde Maximo	Dekor angeben	16,49 €

Clipstar-Befestigung		Preis/Stk.
50 Clipse mit Schrauben u. Dübel, für ca. 25 lfm		15,49 €

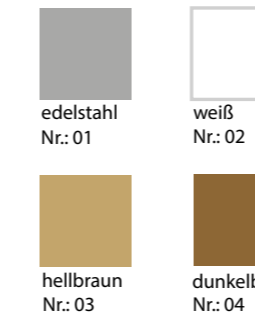
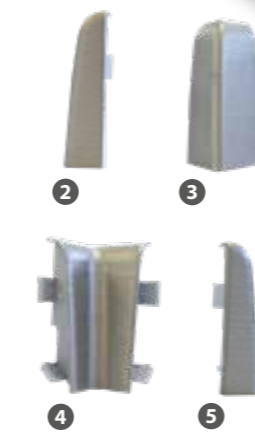

Endstücke und Ecken (für Dekorleiste Elegant und Uni)		Preis/Stk.
2 Endstück, links	Farb-Nr. angeben	1,95 €
3 Außeneck	Farb-Nr. angeben	1,95 €
4 Inneneck	Farb-Nr. angeben	1,95 €
5 Endstück, rechts	Farb-Nr. angeben	1,95 €

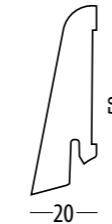

L: 2500 mm  
H: 58 mm  
T: 20 mm

Die Dekorleisten Uni können Sie mit allen Böden kombinieren. Sie sind in weiß und edelstahl erhältlich.

Dekorleisten Uni:		Preis/Stk.
6 weiß		14,90 €
7 edelstahl		14,90 €

Clipstar-Befestigung		Preis/Stk.
50 Clipse mit Schrauben u. Dübel, für ca. 25 lfm		15,49 €

## Reinigung und Pflege

Unser Grundschutz schützt den Boden zuverlässig vor Abnutzung und Beschädigungen. Das transparente Reinigungs- und Pflegemittel ist hautfreundlich und verbreitet einen angenehmen Raumduft. Geben Sie Ihrem Boden ein strahlendes Aussehen durch regelmäßige Reinigung und Pflege. Details auf Seite 153



Universal-Reiniger	
1 Ltr.-Flasche	
<b>Preis/Stk.</b>	<b>12,60 €</b>

Universal-Grundschutz*	
1 Ltr.-Flasche	
<b>Preis/Stk.</b>	<b>18,90 €</b>

\*reicht für ca. 30 m<sup>2</sup> (eine Anwendung)



Schutz- und Pflegeset: Universal-Grundschutz & Universal-Reiniger	
je 1 Ltr.-Flasche	
<b>Preis/Stk.</b>	<b>28,50 €</b>

empfohlene VK-Preise pro m<sup>2</sup> und inklusive gesetzlicher MwSt.





# KORK zum LEBEN

*einfach fußzinierend!*

Kork Eco .....	82
Designcork .....	86
Printkork .....	92
Corkstone .....	100
Zubehör .....	106

**BEHAGLICH UND WARM**



S100 Life Silent 26,90 €  
 \*Porto natur versiegelt hat abweichende  
 Abmessungen (mm): 1215 x 290 x 10,5  
 Kork Eco Porto natur versiegelt

**11 Dekore**  
 in einer Verlegevariante

**Die Basis-  
 günstig und gut!**



## Kork Eco

### Solide Basis für ein gutes Wohnklima

Kork Eco bietet als preiswertes Einsteigerprodukt mit 2,5 mm Korkauflage eine solide Qualität und den gewohnten Komfort eines natürlichen Korkbodens. Er ist fußwarm und besitzt eine gelenkschonende Elastizität. Zudem reduziert Kork die Geräuschübertragung zwischen den Räumen. Laufgeräusche werden gedämmt und schaffen ein ruhiges Zuhause.



- natürlich und ökologisch
- elastisch, gelenkschonend und leise
- warm und behaglich
- geeignet für Warmwasser-Fußbodenheizung

# Kork Eco

**Eco Life Silent**  
HDF-Trägerplatte  
mit Trittschalldämmung  
(endversiegelt)

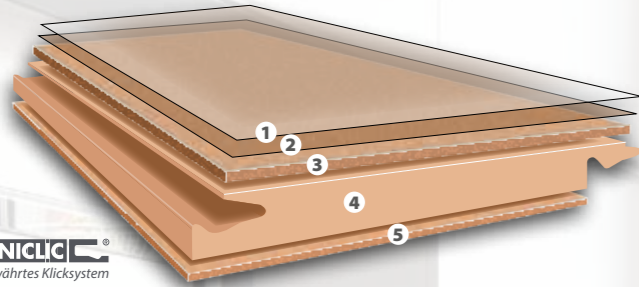

UNICLIC®  
bewährtes Klicksystem



Hoch beanspruchter  
Wohnbereich



Niedrig beanspruchter  
Gewerbereich

- 1 Hartwachsöl / Versiegelung
- 2 Einfärbung (optional)
- 3 2,5 mm natürliche Korkauflage
- 4 quellarme HDF-Platte
- 5 Kork Trittschalldämmung

## Die Vorteile auf einen Blick:

- ▶ quellarmer und stabiler HDF-Träger
- ▶ bewährtes Klicksystem
- ▶ gleicht leichte Unebenheiten aus
- ▶ maßstabil bei Wärmeeinwirkung

▶ Kork Trittschalldämmung speziell für HDF-Trägerplatte  
**Übertrifft die Anforderungen des MMFA**



Bereits wohnfertig endversiegeltes Korkfertigparkett mit 2,5 mm Korkauflage in Handwerkerqualität. Ohne lange Wartezeiten – der Boden ist sofort nach dem Verlegen begehbar!

### Technische Daten:

Format: 915 x 305 x 10,5 mm, Porto natur = versiegelt: 1215 x 290 x 10,5 mm  
VPE: 1,95 m<sup>2</sup> (7 Dielen) / 1,76 m<sup>2</sup> (5 Dielen)  
Oberflächen: hartwachsgeölt / versiegelt

**11 Dekore**  
in einer Verlegevariante

Kork Eco **Porto natur** Hartwachsöl  
H100 Life Silent \_\_\_\_\_ 28,90 €



Kork Eco **Murano natur** versiegelt  
S320 Life Silent \_\_\_\_\_ 31,90 €



Kork Eco **Grenada natur** versiegelt  
S110 Life Silent \_\_\_\_\_ 36,90 €



Kork Eco **Murano creme** versiegelt  
S321 Life Silent \_\_\_\_\_ 36,90 €

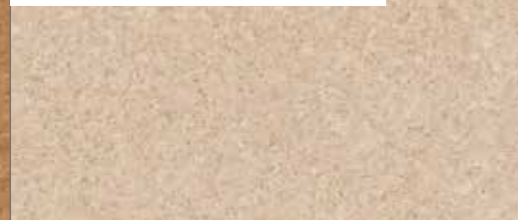

Kork Eco **Porto natur** versiegelt  
S100 Life Silent \_\_\_\_\_ 26,90 €  
\*Porto natur versiegelt hat abweichende Abmessungen (mm): 1215 x 290 x 10,5

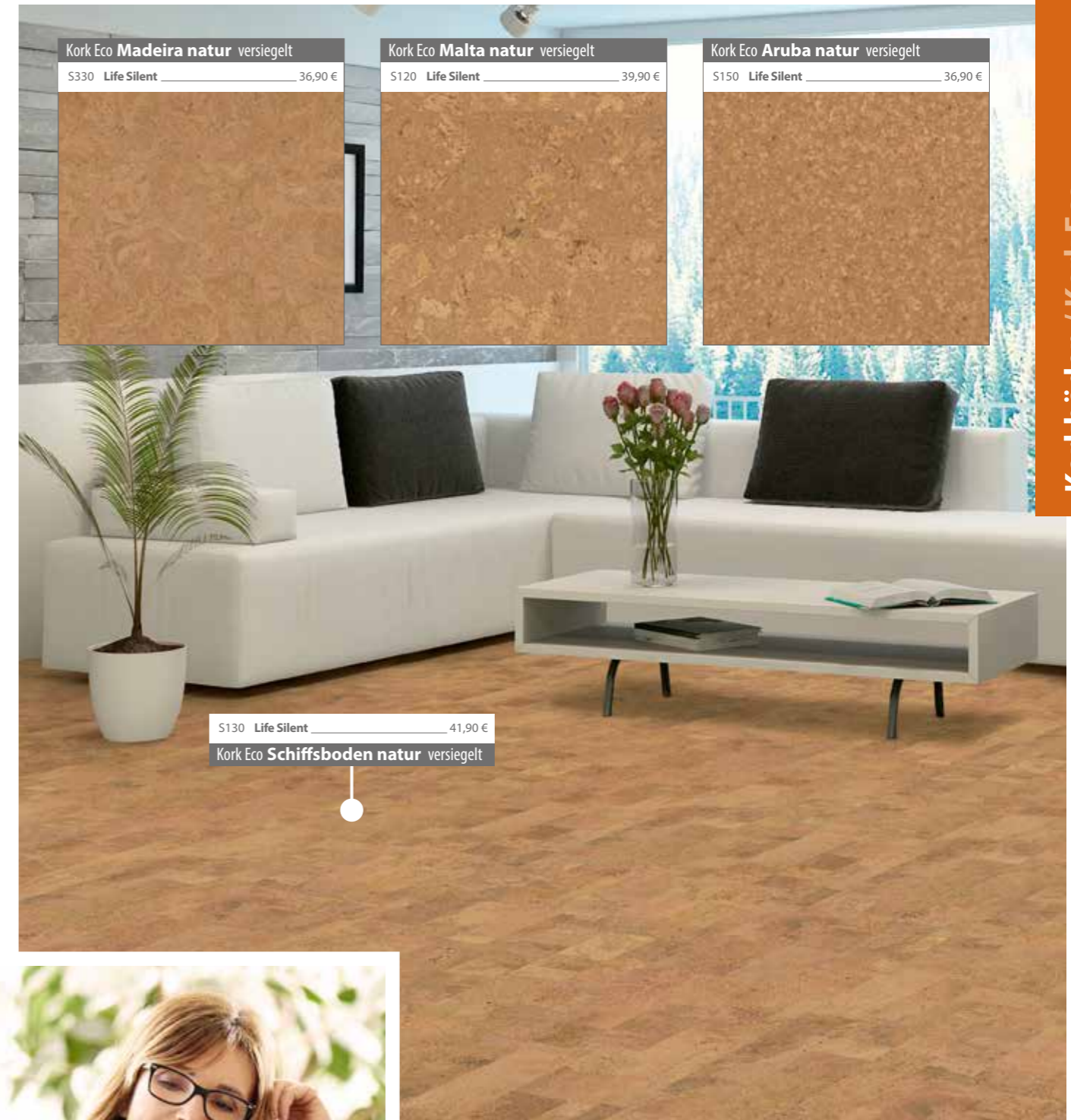

Kork Eco **Schiffsboden creme** versiegelt  
S131 Life Silent \_\_\_\_\_ 46,90 €



Kork Eco **Aruba creme** versiegelt  
S151 Life Silent \_\_\_\_\_ 41,90 €

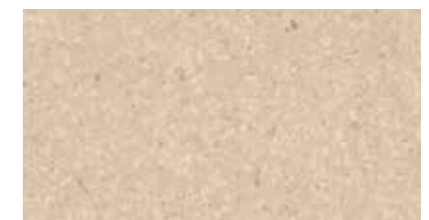

Korkböden / Kork Eco



**22 Dekore**  
einfärbbar in 34 Farben

V15563-900	Pure	L: 610 mm	49,50 €
V75593-900	Pure	L: 915 mm	49,50 €
VL54502-900	Life Silent		59,50 €
VK24502-900	Express		64,50 €

Designcork Soul creme ungefast Longlife supra

**Warm wie ein Teppich,  
und absolut pflegeleicht!**



## DESIGNCORK®

**Für jeden Anspruch der passende Boden**  
 Unseren Designcork gibt es in drei verschiedenen Varianten, passend für jeden Einsatz: Das Premium Korkfertigparkett „Express“ verfügt über eine 4 mm XL-Korkauflage für mehr Gehkomfort und eine optimale Trittschalldämmung. Der Designcork „Life“ ist bereits wohnfertig endversiegelt und ist deshalb sofort nach dem Verlegen begehbar. Für die direkte Verklebung auf dem Untergrund eignet sich der Designcork „Pure“.



- natürlich und ökologisch
- strapazierfähig, langlebig und dabei pflegeleicht
- elastisch, gelenkschonend und leise
- warm und behaglich
- geeignet für Warmwasser-Fußbodenheizung

Mehr Raumbilder finden Sie im Kork Katalog oder auf unserer Internetseite [www.corpet.de](http://www.corpet.de) zum downloaden!



# SCHON GEWUSST? UNSER TIPP

## Tolle Optik & pflegeleicht!

Gefaste Korkböden sind im Trend. Die Microfase\* betont die einzelnen Dielen, die sich damit im Boden stärker abzeichnen. Durch eine professionelle, nachträgliche Versiegelung wird die V-Fuge weitgehendst verfüllt und Schmutz hat keine Chance, sich in den Fugen zu verfangen. Somit ist der Boden leicht und bequem zu reinigen.



**Vor dem Versiegeln...**  
...ist die Fase offen  
und läuft spitz zu.

Durch die Fase entsteht beim Verlegen eine  
interessante und edle Korkfliesen-Optik.

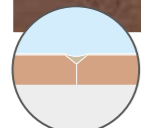

**Nach dem Versiegeln...**  
...ist die Microfase nun größtenteils mit der  
Versiegelung verfüllt. Dadurch entsteht eine  
pflegeleichte flache Softfase.

Ungefaste Böden ergeben ein eher ruhiges  
und einheitliches Gesamtbild.

\*Außenkanten anfasen: + 7,50 €/m<sup>2</sup>

V15363-900	Pure	L: 610 mm	47,00 €
V75393-900	Pure	L: 915 mm	47,00 €
VL54501-900	Life Silent		57,00 €
VK24501-900	Express		62,00 €

Designcork Boogie polarweiss gefast Longlife supra

# Designcork®

22 Dekore  
in 3 Verlegevarianten und

in 34 Farben  
einfärbbar

### Pure

mehrschichtige Korkfliese zum Kleben

- 1 Longlife supra / Hartwachsöl / Thermocor Beschichtung (vorversiegelt)
- 2 Einfärbung (optional)
- 3 4 mm XL- Kork oder 6 mm XXL-Kork

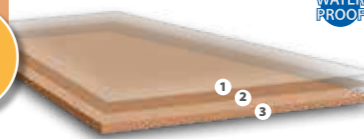

### Die Vorteile auf einen Blick:

- ▶ geringe Aufbauhöhe
- ▶ wasserfest
- ▶ günstiger Preis
- ▶ geschlossene Fugen durch Nachversiegeln, so entstehen keine dunklen Wischfugen

### Life Silent

HDF-Trägerplatte mit Trittschalldämmung

- 1 Longlife supra / Hartwachsöl / Thermocor Beschichtung (endversiegelt)
- 2 Einfärbung (optional)
- 3 3 mm natürliche Korkauflage
- 4 quellarme HDF-Platte
- 5 Kork Trittschalldämmung

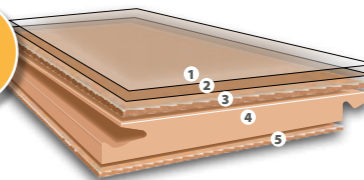

UNICLIC®  
bewährtes Klicksystem

### Die Vorteile auf einen Blick:

- ▶ quellarmer und stabiler HDF-Träger
- ▶ bewährtes Klicksystem
- ▶ gleicht leichte Unebenheiten aus
- ▶ maßstabil bei Wärmeeinwirkung

Kork Trittschalldämmung speziell für HDF-Trägerplatte  
Übertrifft die Anforderungen des MMFA



### Express

HDF-Trägerplatte mit Trittschalldämmung

- 1 Longlife supra / Hartwachsöl / Thermocor Beschichtung (vorversiegelt)
- 2 Einfärbung (optional)
- 3 4 mm XL-Korkauflage für mehr Gehkomfort
- 4 quellarme HDF-Platte
- 5 Kork Trittschalldämmung



mit xxl 4 mm Korkauflage

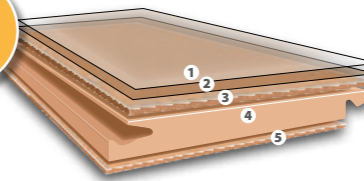

UNICLIC®  
bewährtes Klicksystem

### Die Vorteile auf einen Blick:

- ▶ quellarmer und stabiler HDF-Träger
- ▶ bewährtes Klicksystem
- ▶ gleicht leichte Unebenheiten aus
- ▶ maßstabil bei Wärmeeinwirkung
- ▶ geschlossene Fugen durch Nachversiegeln, so entstehen keine dunklen Wischfugen

Kork Trittschalldämmung speziell für HDF-Trägerplatte  
Übertrifft die Anforderungen des MMFA



Technische Daten:	Abmessungen	VP-Einheit	VP-Inhalt	Fase	Auflagenstärke
Pure 4,0 mm	915 x 305 x 4,0 mm 610 x 305 x 4,0 mm	1,95 m <sup>2</sup> 2,00 m <sup>2</sup>	7 Fliesen 11 Fliesen	gefast / nicht gefast	4 mm
Pure 6,0 mm	915 x 305 x 6,0 mm 610 x 305 x 6,0 mm	2,79 m <sup>2</sup> 2,79 m <sup>2</sup>	10 Fliesen 15 Fliesen	gefast / nicht gefast	6 mm
Life Silent	915 x 305 x 11 mm	1,95 m <sup>2</sup>	7 Dielen	gefast / nicht gefast	3 mm
Express	915 x 305 x 12 mm	1,95 m <sup>2</sup>	7 Dielen	gefast / nicht gefast	4 mm

weitere Sondermaße möglich!

empfohlene VK-Preise pro m<sup>2</sup> und inklusive gesetzlicher MwSt.

Corpet 89

**22 Dekore**  
einfärbbar in 34 Farben

# 1.

## Die Dekore...



Express / 49,50 € Life / 44,50 € Pure / 34,50 €



Express / 54,50 € Life / 49,50 € Pure / 39,50 €



Express / 59,50 € Life / 54,50 € Pure / 44,50 €



Express / 54,50 € Life / 49,50 € Pure / 39,50 €



Express / 49,50 € Life / 44,50 € Pure / 34,50 €



Express / 54,50 € Life / 49,50 € Pure / 39,50 €

\*Designcork Pure mit 6 mm-Korkauflage: +11,00 €/m<sup>2</sup>



Express / 39,50 € Life / 34,50 € Pure / 24,50 €



Express / 59,50 € Life / 54,50 € Pure / 44,50 €



Express / 49,50 € Life / 44,50 € Pure / 34,50 €



Express / 54,50 € Life / 49,50 € Pure / 39,50 €



Express / 54,50 € Life / 49,50 € Pure / 39,50 €



Express / 49,50 € Life / 44,50 € Pure / 34,50 €



Express / 54,50 € Life / 49,50 € Pure / 39,50 €



Express / 44,50 € Life / 39,50 € Pure / 29,50 €



Express / 59,50 € Life / 54,50 € Pure / 44,50 €



Express / 44,50 € Life / 39,50 € Pure / 29,50 €



Express / 54,50 € Life / 49,50 € Pure / 39,50 €



Express / 49,50 € Life / 44,50 € Pure / 34,50 €

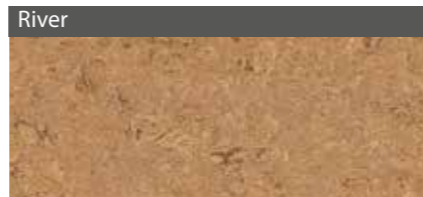

Express / 54,50 € Life / 49,50 € Pure / 39,50 €



Express / 44,50 € Life / 39,50 € Pure / 29,50 €



Express / 54,50 € Life / 49,50 € Pure / 39,50 €



Express / 64,50 € Life / 59,50 € Pure / 49,50 €

# 2.

## Die Farben...



Korkboden einfärben: + 10,00 €/m<sup>2</sup>

# 3.

## Die Oberflächen...

Thermocor Beschichtung: + 5,50 €/m<sup>2</sup>  
Optionale Endbehandlung: + 5,50 €/m<sup>2</sup>



### Hartwachsöl

- für mäßige Beanspruchung
- natürlich wirkende Oberfläche
- auch für gefärbte Böden



### LongLife supra

- strapazierfähig
- ideal für Schlafräume & Kinderzimmer
- nach EN 71-3 für Kinderspielzeug zugelassen



### Thermocor® Beschichtung

- für starke Beanspruchung
- im gewerblichen und privaten Bereich

Bearbeitungsmöglichkeiten bei Designcork®	Designcork® Express	Designcork® Life	Designcork® Pure
Korkboden einfärben	+10,00 €/m <sup>2</sup>	+10,00 €/m <sup>2</sup>	+10,00 €/m <sup>2</sup>
Thermocor Beschichtung	+5,50 €/m <sup>2</sup>	+5,50 €/m <sup>2</sup>	+5,50 €/m <sup>2</sup>
Optionale Endbehandlung mit Versiegelung LongLife supra	+5,50 €/m <sup>2</sup>	-	+5,50 €/m <sup>2</sup>
Optionale Endbehandlung mit Hartwachsöl	+5,50 €/m <sup>2</sup>	-	+5,50 €/m <sup>2</sup>
Außenkanten anfasen	+7,50 €/m <sup>2</sup>	+7,50 €/m <sup>2</sup>	+7,50 €/m <sup>2</sup>
Sondermaße	-	-	+5,50 €/m <sup>2</sup>
6mm Kork	-	-	+11,00 €/m <sup>2</sup>



SKP406	Pure	1235 x 205 x 6 mm	44,50 €
KP406	Pure	1235 x 305 x 6 mm	44,50 €
P406	Life Silent		54,50 €

Printkork Rio Palisander

**19 Dekore**  
in 2 Verlegevarianten

# Der warme Kork in schönen Holzdekoren



## PRINTKORK®

**Für höchste Ansprüche an Komfort und Ambiente**  
Dieser Designboden aus Kork vereint die positiven Eigenschaften eines Korkbodens mit den faszinierenden Möglichkeiten einer harmonischen Raumgestaltung. Die Paneele im großzügigen Landhausdielen-Format verleihen dem Raum ein besonders ausdrucksstarkes Ambiente.



- natürlich und ökologisch
- strapazierfähig, langlebig und dabei pflegeleicht
- elastisch, gelenkschonend und leise
- warm und behaglich
- geeignet für Warmwasser-Fußbodenheizung

Mehr Raumbilder finden Sie im Kork Katalog oder auf unserer Internetseite [www.corpet.de](http://www.corpet.de) zum downloaden!



# SCHON GEWUSST? VORTEILE



## Thermocor® Beschichtung

- für starke Beanspruchung
- im gewerblichen und privaten Bereich

Kork können Sie im privaten Wohnbereich ebenso einsetzen wie im gewerblichen Bereich.



SKP408	Pure	1235 x 205 x 6 mm	44,50 €
KP408	Pure	1235 x 305 x 6 mm	44,50 €
P408	Life Silent		54,50 €

Printkork Weide

# Printkork®

19 Dekore  
in 2 Verlegevarianten

## Pure mehrschichtige Korkfliese zum Kleben



- 1 Thermocor Beschichtung (vorversiegelt)
- 2 hochwertiges, lichtbeständiges Dekorbild
- 3 6 mm XXL-Kork

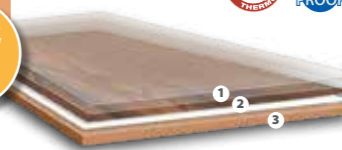

### Die Vorteile auf einen Blick:

- ▶ geringe Aufbauhöhe
- ▶ wasserfest
- ▶ günstiger Preis
- ▶ geschlossene Fugen durch Nachversiegeln, so entstehen keine dunklen Wischfugen

## Life Silent HDF-Trägerplatte mit Trittschalldämmung



- 1 Thermocor Beschichtung (endversiegelt)
- 2 hochwertiges, lichtbeständiges Dekorbild
- 3 3 mm natürliche Korkauflage
- 4 quellarme HDF-Platte
- 5 Kork Trittschalldämmung

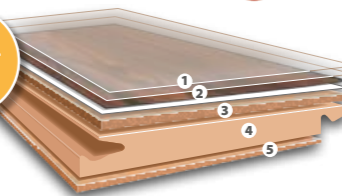

### Die Vorteile auf einen Blick:

- ▶ quellarmer und stabiler HDF-Träger
- ▶ bewährtes Klicksystem
- ▶ gleicht leichte Unebenheiten aus
- ▶ maßstabil bei Wärmeeinwirkung

Kork Trittschalldämmung speziell für HDF-Trägerplatte  
Übertrifft die Anforderungen des MMFA



UNICLIC®  
bewährtes Klicksystem

Technische Daten:	Abmessungen	VP-Einheit	VP-Inhalt	Fase	Auflagenstärke
Pure 6,0 mm	1235 x 305 x 6,0 mm 1235 x 205 x 6,0 mm	2,26 m <sup>2</sup> 1,52 m <sup>2</sup>	6 Fliesen 6 Fliesen	nicht gefast	6 mm
Life Silent	1235 x 305 x 11 mm	1,88 m <sup>2</sup>	5 Dielen	nicht gefast	3 mm

# Zeitersparnis

bei Korkfliesen zum Kleben



mindestens zwei  
Anfahrten und  
Arbeitszeit

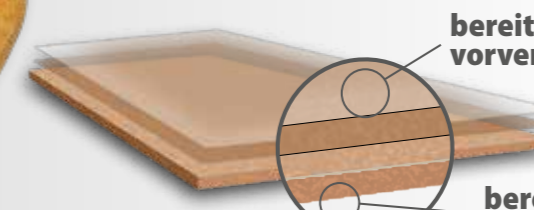

bereits 2x  
vorversiegelt

bereits  
vorgeleimt

## Kork-Klebefliese

vorversiegelt/  
vorgeleimt

- ▶ Zeitersparnis, mindestens 2 Anfahrten und Arbeitszeit
- ▶ Fugen werden durch nachträgliches Versiegeln geschlossen
- ▶ es entstehen keine dunklen Wischfugen
- ▶ schon am nächsten Tag begehbar
- ▶ auch für Feuchträume geeignet

empfohlene VK-Preise pro m<sup>2</sup> und inklusive gesetzlicher MwSt.

Corpet 95



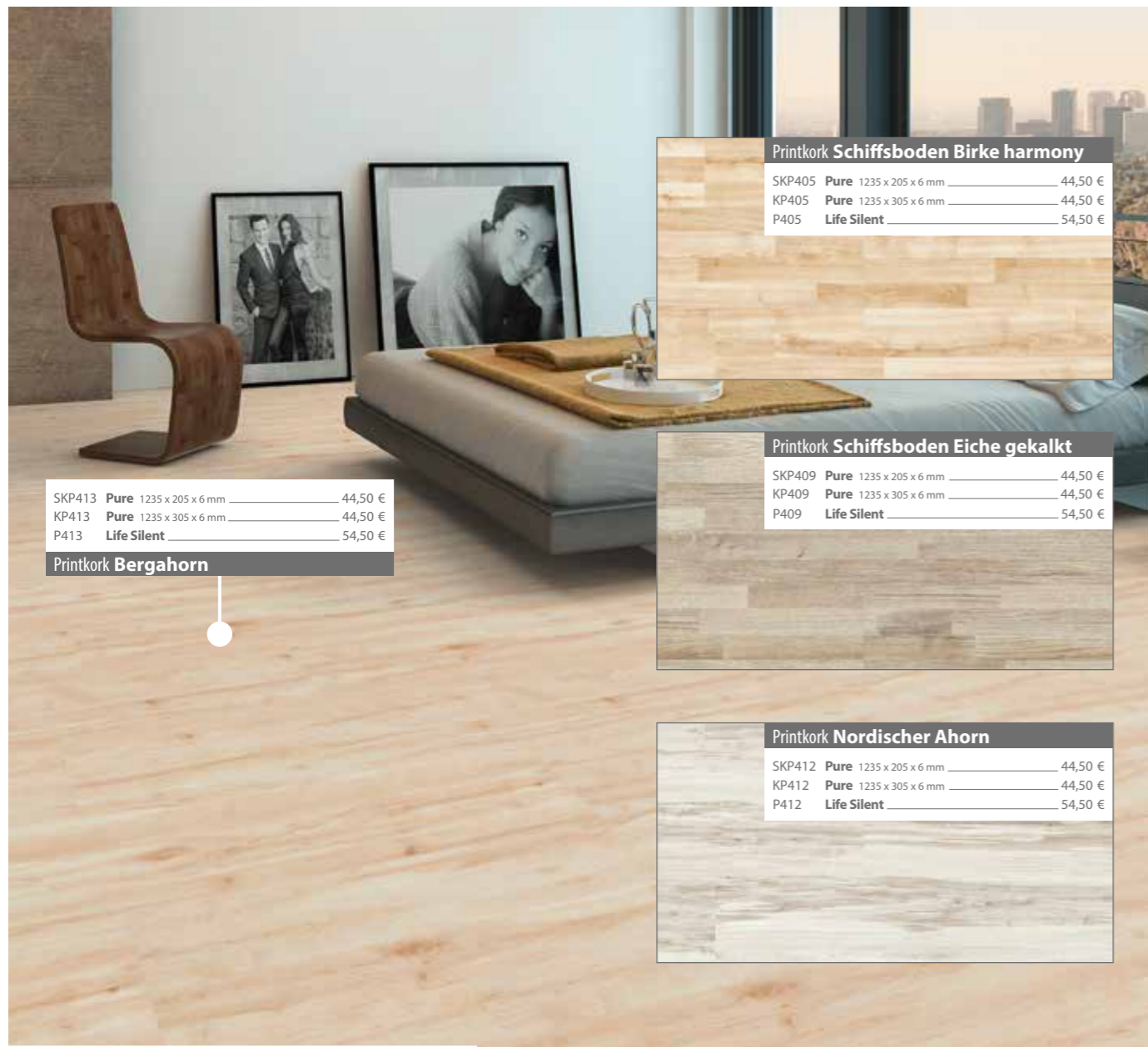

**Printkork Schiffsboden Birke harmony**

SKP405	Pure	1235 x 205 x 6 mm	44,50 €
KP405	Pure	1235 x 305 x 6 mm	44,50 €
P405	Life Silent		54,50 €

**Printkork Schiffsboden Eiche gekalkt**

SKP409	Pure	1235 x 205 x 6 mm	44,50 €
KP409	Pure	1235 x 305 x 6 mm	44,50 €
P409	Life Silent		54,50 €

**Printkork Nordischer Ahorn**

SKP412	Pure	1235 x 205 x 6 mm	44,50 €
KP412	Pure	1235 x 305 x 6 mm	44,50 €
P412	Life Silent		54,50 €

SKP413	Pure	1235 x 205 x 6 mm	44,50 €
KP413	Pure	1235 x 305 x 6 mm	44,50 €
P413	Life Silent		54,50 €

**Printkork Bergahorn**



**Printkork Eiche gekalkt antik**

SKP410	Pure	1235 x 205 x 6 mm	44,50 €
KP410	Pure	1235 x 305 x 6 mm	44,50 €
P410	Life Silent		54,50 €



SKP417	Pure	1235 x 205 x 6 mm	44,50 €
KP417	Pure	1235 x 305 x 6 mm	44,50 €
P417	Life Silent		54,50 €

**Printkork Bergeiche**



SKP408	Pure	1235 x 205 x 6 mm	44,50 €
KP408	Pure	1235 x 305 x 6 mm	44,50 €
P408	Life Silent		54,50 €

**Printkork Weide**

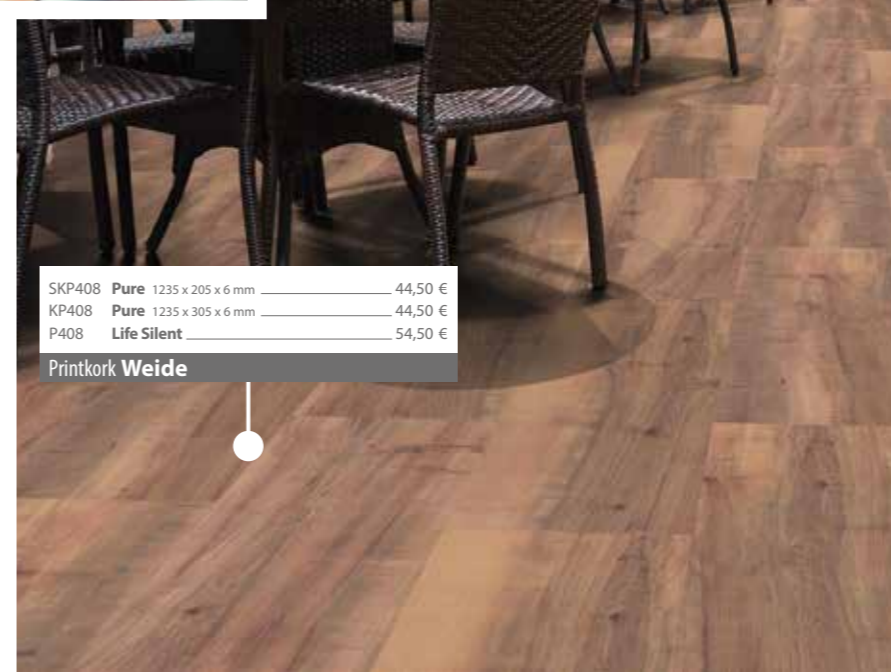

**Printkork Eiche antik**

SKP411	Pure	1235 x 205 x 6 mm	44,50 €
KP411	Pure	1235 x 305 x 6 mm	44,50 €
P411	Life Silent		54,50 €



**Printkork Korkeiche gelaugt**

SKP416	Pure	1235 x 205 x 6 mm	44,50 €
KP416	Pure	1235 x 305 x 6 mm	44,50 €
P416	Life Silent		54,50 €

**Printkork FineLine Buche**

SKP415	Pure	1235 x 205 x 6 mm	44,50 €
KP415	Pure	1235 x 305 x 6 mm	44,50 €
P415	Life Silent		54,50 €

**Printkork Lärche astig**

SKP414	Pure	1235 x 205 x 6 mm	44,50 €
KP414	Pure	1235 x 305 x 6 mm	44,50 €
P414	Life Silent		54,50 €



Printkork **FineLine Walnuss**

SKP403	Pure	1235 x 205 x 6 mm	44,50 €
KP403	Pure	1235 x 305 x 6 mm	44,50 €
P403	Life Silent		54,50 €



SKP418	Pure	1235 x 205 x 6 mm	44,50 €
KP418	Pure	1235 x 305 x 6 mm	44,50 €
P418	Life Silent		54,50 €

Printkork **Vino**



Printkork **Schiffsboden Nussbaum exotic**

SKP404	Pure	1235 x 205 x 6 mm	44,50 €
KP404	Pure	1235 x 305 x 6 mm	44,50 €
P404	Life Silent		54,50 €



Printkork **Bergheu**

SKP421	Pure	1235 x 205 x 6 mm	44,50 €
KP421	Pure	1235 x 305 x 6 mm	44,50 €
P421	Life Silent		54,50 €

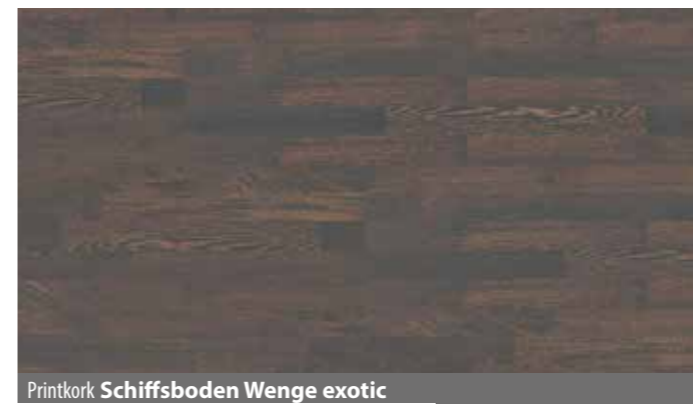

Printkork **Schiffsboden Wenge exotic**

SKP402	Pure	1235 x 205 x 6 mm	44,50 €
KP402	Pure	1235 x 305 x 6 mm	44,50 €
P402	Life Silent		54,50 €



SKP420	Pure	1235 x 205 x 6 mm	44,50 €
KP420	Pure	1235 x 305 x 6 mm	44,50 €
P420	Life Silent		54,50 €

Printkork **Silbereiche sägerau**



(Bei Stuhlrollen empfehlen wir eine Unterlagsmatte)

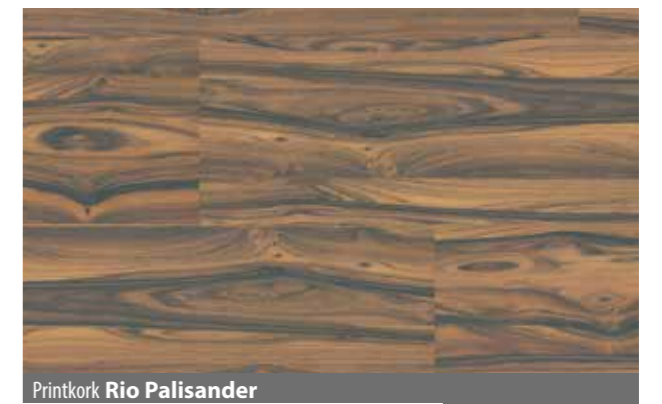

Printkork **Rio Palisander**

SKP406	Pure	1235 x 205 x 6 mm	44,50 €
KP406	Pure	1235 x 305 x 6 mm	44,50 €
P406	Life Silent		54,50 €



SKP419	Pure	1235 x 205 x 6 mm	44,50 €
KP419	Pure	1235 x 305 x 6 mm	44,50 €
P419	Life Silent		54,50 €

Printkork **Räuchereiche**



KC905	Pure	610 x 305 x 6 mm	49,50 €
GC905	Pure	620 x 450 x 6 mm	49,50 €
C905	Life Silent		59,50 €

Corkstone **Schiefer Verde**

**11 Dekore**  
in 2 Verlegevarianten

**Alle Vorzüge von Kork  
in Stein-Optik  
„ein warmer Stein“**



## CORKSTONE®

**Authentische Steinoptik und natürlicher Gehkomfort**  
Corkstone verbindet die exklusive Optik eines Steinbodens mit der natürlichen Wärme eines Korkfußbodens. Zusätzlich wird das Eindruckverhalten durch die Beimischung von einem Kork-Composite-Gemisch optimiert. Unsere spezielle Inline-Prägung erzeugt sichtbare und fühlbare Strukturen und sorgt dafür, dass die Böden auch haptisch dem Vorbild aus der Natur entsprechen.



- natürlich und ökologisch
- strapazierfähig, langlebig und dabei pflegeleicht
- elastisch, gelenkschonend und leise
- warm und behaglich
- geeignet für Warmwasser-Fußbodenheizung

Mehr Raumbilder finden Sie im Kork Katalog oder auf unserer Internetseite [www.corpet.de](http://www.corpet.de) zum downloaden!



# SCHON GEWUSST? Format

## Wie echter Stein!

Durch das authentische Steinformat wirken die Böden der Corkstone-Reihe wie echter Stein und verleihen ihm einen einzigartigen Fliesencharakter:

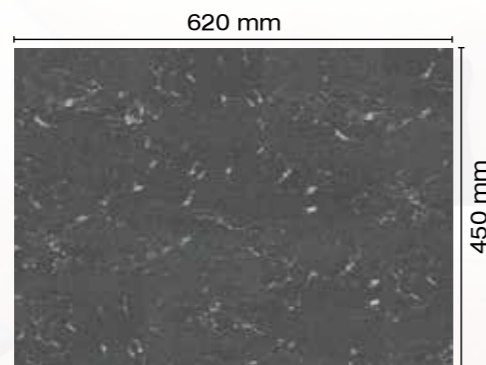

Zudem kommt der Charakter des Bodens durch die teilweise strukturierte Oberfläche sehr gut zur Geltung. So haben Sie die natürliche Wärme eines Korkbodens mit der unvergleichlichen Optik eines Steinbodens vereint. Durch die innovative Thermocor-Beschichtung können die Böden der Corkstone-Reihe auch im stark beanspruchten Gewerbebereich eingesetzt werden.

KC911	Pure	610 x 305 x 6 mm	49,50 €
GC911	Pure	620 x 450 x 6 mm	49,50 €
C911	Life Silent		59,50 €

Corkstone **Granit Porto branco**

# Corkstone®

**11 Dekore**  
in 2 Verlegevarianten

## Pure mehrschichtige Korkfliese zum Kleben

- Hoch beanspruchter Wohnbereich
  - Mittel beanspruchter Gewerbebereich
  - AC5**  
Abriebverhalten EN 13329
- 1 Thermocor Beschichtung (vorversiegelt)
  - 2 hochwertiges, lichtbeständiges Dekorbild
  - 3 6 mm XXL-Kork

Experten  
TIPP!  
vorver-  
siegelt/  
vorge-  
leimt

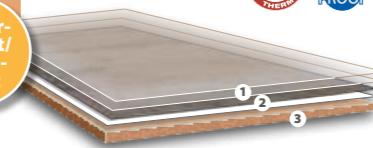

### Die Vorteile auf einen Blick:

- ▶ geringe Aufbauhöhe
- ▶ wasserfest
- ▶ günstiger Preis
- ▶ geschlossene Fugen durch Nachversiegeln, so entstehen keine dunklen Wischfugen

## Life Silent HDF-Trägerplatte mit Trittschalldämmung

- Hoch beanspruchter Wohnbereich
  - Mittel beanspruchter Gewerbebereich
  - AC5**  
Abriebverhalten EN 13329
- 1 Thermocor Beschichtung (endversiegelt)
  - 2 hochwertiges, lichtbeständiges Dekorbild
  - 3 3 mm natürliche Korkauflage
  - 4 quellarme HDF-Platte
  - 5 Kork Trittschalldämmung

endver-  
siegelt

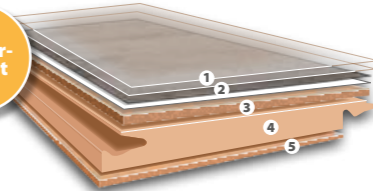

### Die Vorteile auf einen Blick:

- ▶ quellarmer und stabiler HDF-Träger
- ▶ bewährtes Klicksystem
- ▶ gleicht leichte Unebenheiten aus
- ▶ maßstabil bei Wärmeeinwirkung

Kork Trittschalldämmung speziell für HDF-Trägerplatte  
Übertrifft die Anforderungen des MMFA



**UNICLIC®**  
bewährtes Klicksystem

Technische Daten:	Abmessungen	VP-Einheit	VP-Inhalt	Fase	Auflagenstärke
Pure 6,0 mm	620 x 450 x 6,0 mm 620 x 305 x 6,0 mm	2,26 m <sup>2</sup> 1,52 m <sup>2</sup>	8 Fliesen 8 Fliesen	nicht gefast	6 mm
Life Silent	620 x 450 x 10 mm	1,68 m <sup>2</sup>	6 Dielen	nicht gefast	2 mm



## Natürlich & nachwachsend!

### Bringen Sie Natürlichkeit in Ihre Wohnräume

Kork besteht aus der Rinde der Korkweide, die vor allem im Mittelmeerraum wächst. Die Rinde wird alle 9-10 Jahre abgeschält und weiterverarbeitet. Der Baum wird durch das Schälen nicht zerstört und beginnt nach der Ernte eine neue Rindenschicht zu bilden.



KC909	Pure	610 x 305 x 6 mm	49,50 €
GC909	Pure	620 x 450 x 6 mm	49,50 €
C909	Life Silent		59,50 €

**Corkstone Oxydschiefer**



**Corkstone Granit Juparana Brasil**

KC908	Pure	610 x 305 x 6 mm	49,50 €
GC908	Pure	620 x 450 x 6 mm	49,50 €
C908	Life Silent		59,50 €



**Corkstone Granit Juparana India**

KC907	Pure	610 x 305 x 6 mm	49,50 €
GC907	Pure	620 x 450 x 6 mm	49,50 €
C907	Life Silent		59,50 €



KC912	Pure	610 x 305 x 6 mm	49,50 €
GC912	Pure	620 x 450 x 6 mm	49,50 €
C912	Life Silent		59,50 €

**Corkstone Schiefer Negro**



**Corkstone Schiefer Verde**

KC905	Pure	610 x 305 x 6 mm	49,50 €
GC905	Pure	620 x 450 x 6 mm	49,50 €
C905	Life Silent		59,50 €

**Corkstone Beton Aschgrau**

KC904	Pure	610 x 305 x 6 mm	49,50 €
GC904	Pure	620 x 450 x 6 mm	49,50 €
C904	Life Silent		59,50 €

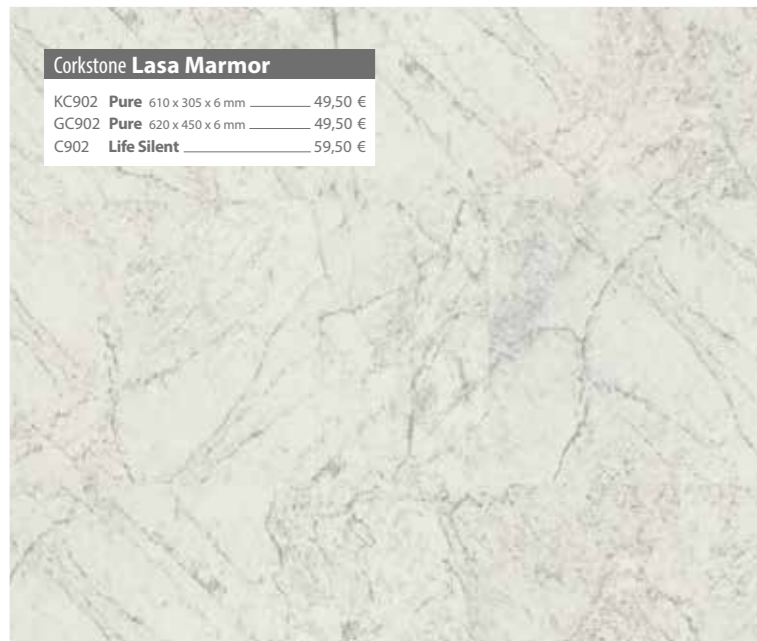

**Corkstone Lasa Marmor**

KC902	Pure	610 x 305 x 6 mm	49,50 €
GC902	Pure	620 x 450 x 6 mm	49,50 €
C902	Life Silent		59,50 €



KC906	Pure	610 x 305 x 6 mm	49,50 €
GC906	Pure	620 x 450 x 6 mm	49,50 €
C906	Life Silent		59,50 €

**Corkstone Granit Kashmir creme**



**Corkstone Granit Porto branco**

KC911	Pure	610 x 305 x 6 mm	49,50 €
GC911	Pure	620 x 450 x 6 mm	49,50 €
C911	Life Silent		59,50 €



**Corkstone Granit Tropical black**

KC910	Pure	610 x 305 x 6 mm	49,50 €
GC910	Pure	620 x 450 x 6 mm	49,50 €
C910	Life Silent		59,50 €



V14063-900	Pure	L: 610 mm	54,50 €
V74093-900	Pure	L: 915 mm	54,50 €
VL54001-900	Life Silent		64,50 €
VK24001-900	Express		69,50 €

Designcork Mikado bahama beige pastell  
ungefast Longlife supra

### Reinigung und Pflege

Jeder Boden hat andere Anforderungen an Reinigung und Pflege! Geben Sie Ihrem Boden ein strahlendes Aussehen durch regelmäßige Reinigung und Pflege mit perfekt auf Ihren Boden abgestimmten Produkten.

Details auf Seite 153



#### Kork-Grundschutz\*

1 Ltr.-Flasche

Preis/Stk. 17,80 €

#### Kork-Reiniger

1 Ltr.-Flasche

Preis/Stk. 11,60 €

\*reicht für ca. 30 m<sup>2</sup> (eine Anwendung)



#### Schutz- und Pflegeset: Kork-Grundschutz & Kork-Reiniger

je 1 Ltr.-Flasche

Preis/Stk. 27,30 €

# LEISTEN und PFLEGE

## DESIGNCORK

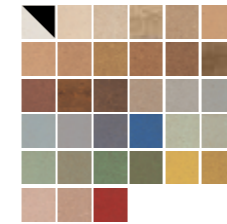

Jede Leiste ist selbstverständlich in der jeweiligen Färbung erhältlich.



3 Strukturen in 3 verschiedenen Ausführungen:



**Gewölbte Form**  
L: 2500 mm  
H: 40 mm  
T: 22 mm

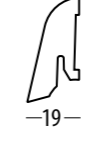

**Gerade niedrige Form**  
L: 2500 mm  
H: 38 mm  
T: 19 mm



**Gerade hohe Form**  
L: 2500 mm  
H: 58 mm  
T: 20 mm

Die korkummantelten Holzleisten finden Sie in verschiedenen Strukturen hinten im Katalog. Die Leisten werden passend zu Ihrem Boden gefärbt und versiegelt.

**Korkummantelte Holzleiste**  
Preis je nach Verarbeitung

Preis /Stk.  
ab 11,49 €

Details auf Seite 144

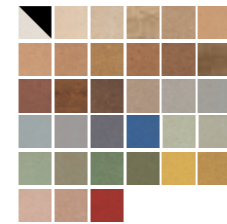

Jede Leiste ist selbstverständlich in der jeweiligen Färbung erhältlich.

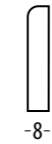
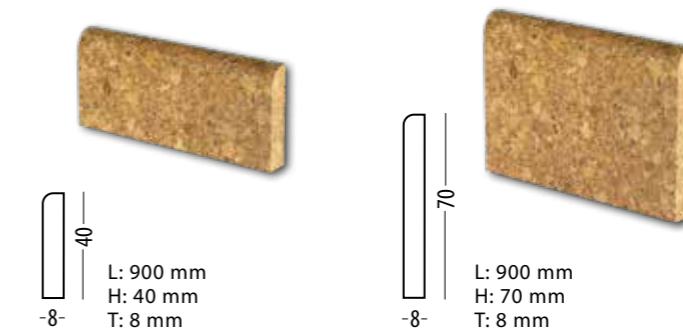

L: 900 mm  
H: 40 mm  
T: 8 mm



L: 900 mm  
H: 70 mm  
T: 8 mm

Vollkorkleisten können in über 34 Farben gefärbt werden und nach Ihren Anforderungen versiegelt oder mit Hartwachsöl behandelt werden.

**Vollkorkleisten**  
Preis je nach Verarbeitung

Preis /Stk.  
ab 6,75 €

Details auf Seite 144

## PRINTKORK/CORKSTONE

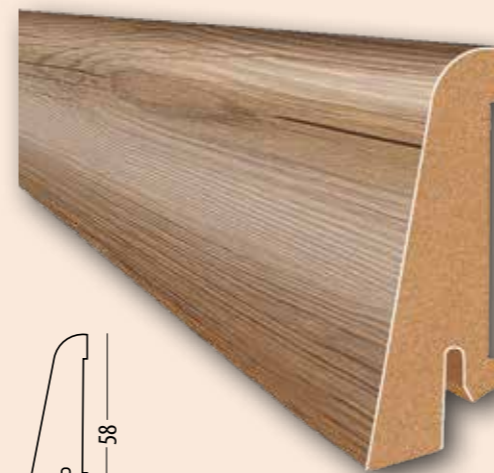

Die Dekorleisten werden mit einem hochwertigen Dekorprint gestaltet, der dem jeweiligen Bodendekor bestmöglich angeglichen ist. So erhalten Sie immer eine ähnliche, aber passende Leiste für Ihren Boden.

Details auf Seite 142

Dekorleiste Elegant		Preis/Stk.
Printkork	Dekor angeben	16,49 €
Corkstone	Dekor angeben	16,49 €



Aufgrund des Metamerie-Effekts kann es sein, dass die Leisten bei unterschiedlichen Lichtarten (Tageslicht/Kunstlicht) in der Farbwirkung unterschiedlich erscheinen.

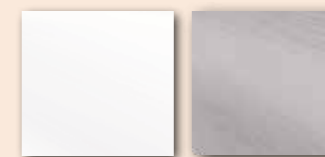

Dekorleisten Uni:	Preis/Stk.
weiß	14,90 €
edelstahl	14,90 €



L: 2500 mm  
H: 58 mm  
T: 20 mm

#### Clipstar-Befestigung

50 Clipse mit Schrauben u. Dübel, für ca. 25 lfm

Preis/Stk.

15,49 €

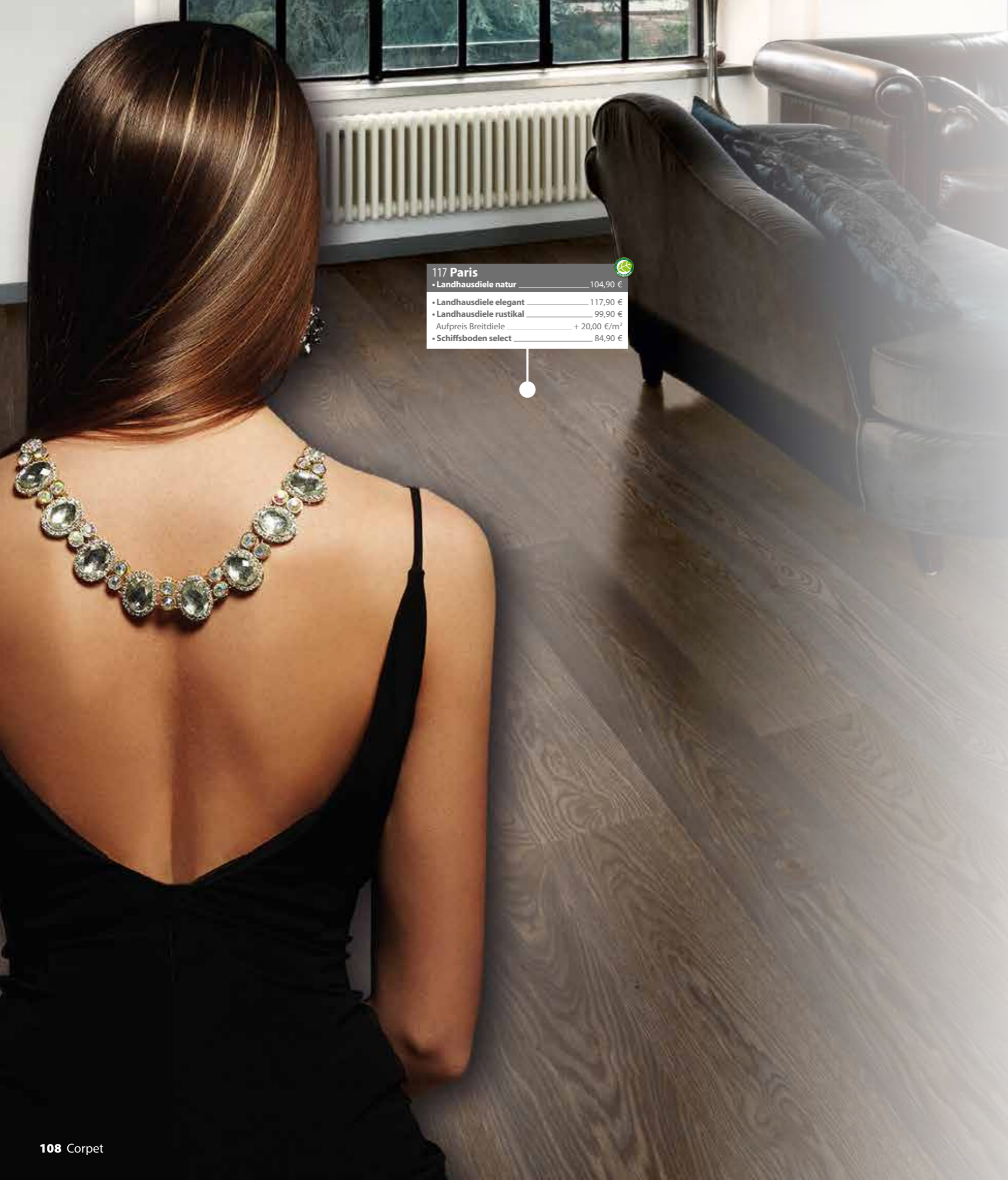

<b>117 Paris</b>	
• Landhausdiele natur	104,90 €
• Landhausdiele elegant	117,90 €
• Landhausdiele rustikal	99,90 €
Aufpreis Breitdiele	+ 20,00 €/m <sup>2</sup>
• Schiffsboden select	84,90 €

# PARKETT

## zum

# LEBEN

*einfach fußzinierend!*

Oberpfälzer Parkett Eco.....	110
Oberpfälzer Parkett Apart Line.....	114
Zubehör.....	134

## ELEGANT UND STILVOLL

PA528 Schiffsboden Nussbaum versiegelt 69,90 €  
Parkett Eco Nussbaum

7 Dekore  
in einer Verlegevariante

Die Basis-  
günstig und gut!

Made in  
Germany



oberpfälzerparkett  
ECO

#### Höchste Qualität zu einem günstigen Preis

Die mittlere Lage unseres Eco-Dreischichtparketts besteht aus einer HDF-Platte – dieser Holzwerkstoff weist eine extrem hohe Härte und Dichte auf. Diese formstabile Mittellage ermöglicht einen technisch hochwertigen Parkettboden zu einem sehr attraktiven Preis-Leistungs-Verhältnis.



- schadstofffrei
- angenehm fußwarm
- dauerhaft und langlebig
- attraktives Preis-Leistungs-Verhältnis
- geeignet für Warmwasser-Fußbodenheizung



# Oberpfälzer Parkett Eco

**7 Dekore**  
in einer Verlegevariante

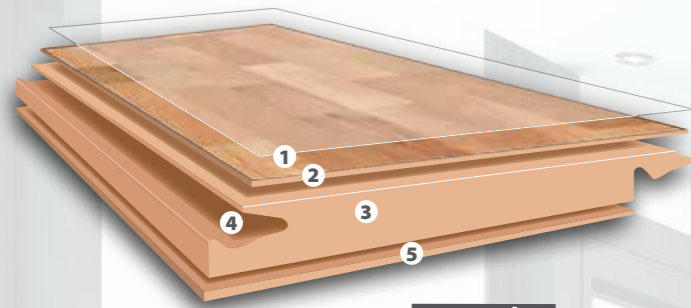

**FastLoc®**  
bewährtes Klicksystem

- 1 hochwertige matte Versiegelung/Hartwachsöl
- 2 2,5 mm starke Edelholz-Nutzschicht
- 3 hochwertige, formstabile HDF-Mittellage
- 4 FastLoc® Klicksystem, schnell verlegbar
- 5 hochwertiger Holz-Gegenzug

Die mittlere Lage unseres Eco Dreischichtparketts besteht aus einer extrem harten und hoch verdichteten HDF-Platte. Diese formstabile Mittellage ermöglicht einen technisch hochwertigen Parkettboden mit einer äußerst präzisen Fräsung der Klickverbindung.

**Technische Daten:**

Format: Schiffsboden 1100 x 180 x 11 mm  
VPE: 1,78 m<sup>2</sup> (9 Dielen), nicht gefast  
Oberflächen: versiegelt

Format: Landhausdielen 1095 x 180 x 11 mm  
VPE: 1,78 m<sup>2</sup> (9 Dielen), mit längsseitiger Fase  
Oberflächen: versiegelt / hartwachsgeölt

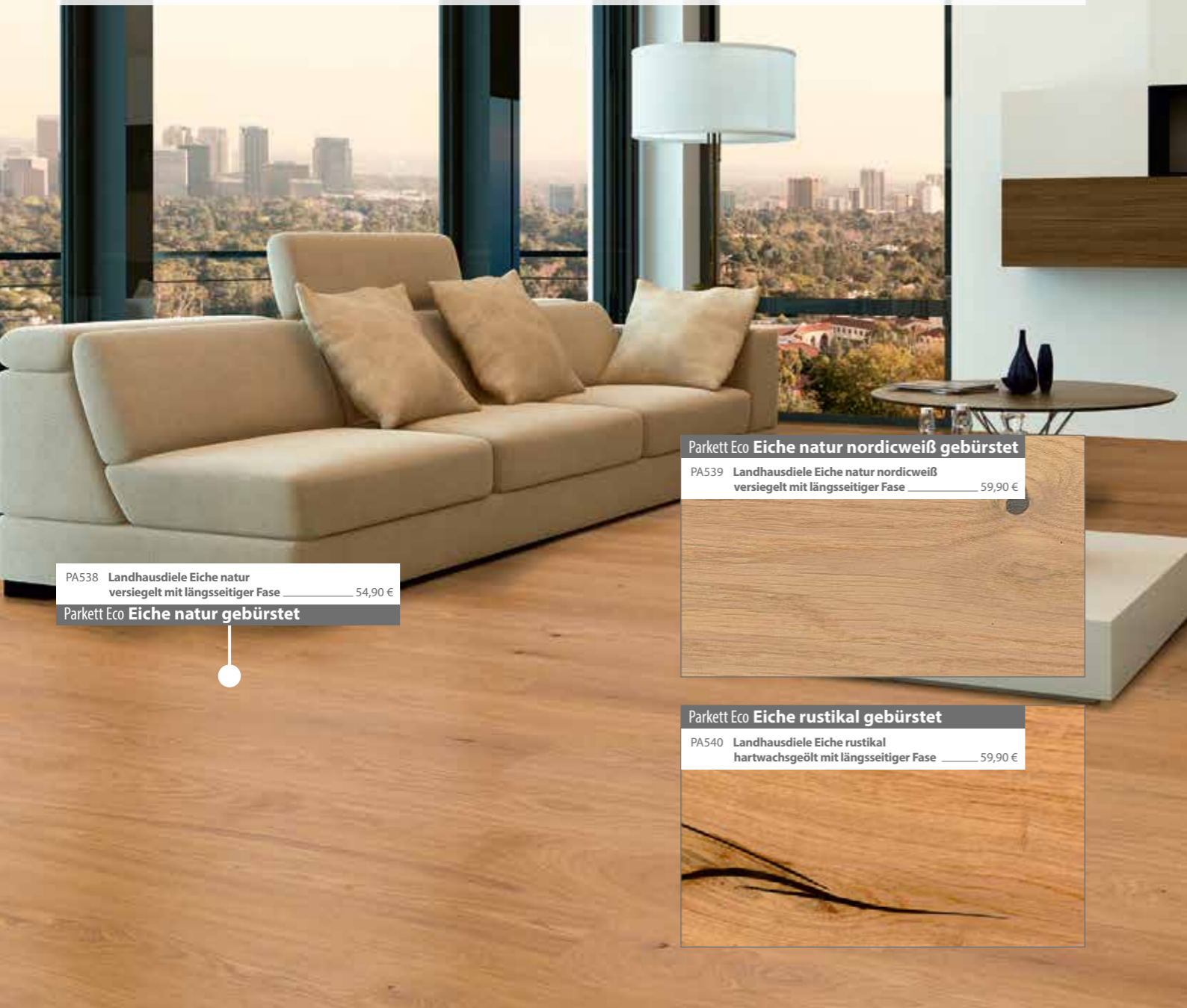

**Parkett Eco Eiche natur nordicweiß gebürstet**  
PA539 Landhausdielen Eiche natur nordicweiß versiegelt mit längsseitiger Fase ..... 59,90 €

**Parkett Eco Eiche rustikal gebürstet**  
PA540 Landhausdielen Eiche rustikal hartwachsgeölt mit längsseitiger Fase ..... 59,90 €

PA538 Landhausdielen Eiche natur versiegelt mit längsseitiger Fase ..... 54,90 €  
**Parkett Eco Eiche natur gebürstet**



**Parkett Eco Nussbaum**  
PA528 Schiffsboden Nussbaum versiegelt ..... 69,90 €

**Parkett Eco Eiche**  
PA527 Schiffsboden Eiche versiegelt ..... 45,90 €

**Parkett Eco Buche**  
PA526 Schiffsboden Buche versiegelt ..... 44,90 €

**Parkett Eco Ahorn**  
PA525 Schiffsboden Ahorn versiegelt ..... 44,90 €



Parkettböden / Eco



**100 Dekore**  
in einer Verlegevariante

<b>113 Mailand</b>	
• Schiffsboden select	84,90 €
• Landhausdielen elegant	117,90 €
• Landhausdielen natur	104,90 €
• Landhausdielen rustikal	99,90 €
Aufpreis Breitediele	+ 20,00 €/m <sup>2</sup>

**Edles aus der Oberpfalz,  
passt immer!**



**oberpfälzerparkett**  
APART LINE®

**Perfektion in Design und Qualität**

Die Böden der Kollektion Apart Line erfüllen rundum gehobene Ansprüche – hinsichtlich Material, Optik, Verarbeitung und Langlebigkeit. Wir verwenden dafür nur das beste Holz und die strapazierfähigsten Lacke. Ihre Apart Line-Diele durchläuft einen aufwendigen handwerklichen Verarbeitungsprozess. Neben fachlichem Können fließt hier auch der Respekt für das faszinierende Naturprodukt Holz mit ein – eine Philosophie, die den Boden zu etwas Einzigartigem macht.



- schadstofffrei
- angenehm fußwarm
- dauerhaft und langlebig
- zahlreiche Gestaltungsmöglichkeiten
- made in Germany
- geeignet für Warmwasser-Fußbodenheizung

Mehr Raumbilder finden Sie im Apart Line Katalog oder auf unserer Internetseite [www.corpet.de](http://www.corpet.de) zum downloaden!



# SCHON GEWUSST? VARIANTEN

Während beim Schiffsboden nur die Sortierung Select zur Verfügung steht, haben Sie bei der Landhausdiele die Qual der Wahl: Möchten Sie eine rustikale Optik oder edel elegant? Oder vielleicht doch eher ein natürliches Erscheinungsbild?

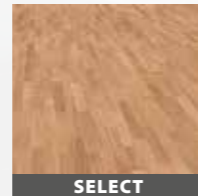

**SELECT**  
Kleinere Äste und Holzmaserung in der natürlichen Struktur. Lebhaft bis elegante Optik

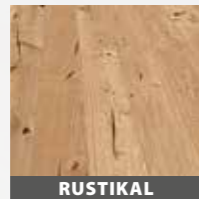

**RUSTIKAL**  
Sehr lebhaft, rustikale Optik. Schwarze Kittstellen unterstreichen dieses Erscheinungsbild

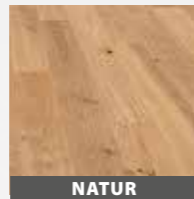

**NATUR**  
Struktur und Farbunterschiede, lebhaft bis elegante Optik, natürlicher Ast- und Splintanteil

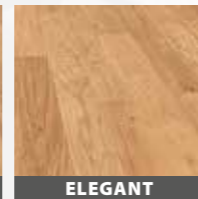

**ELEGANT**  
Natürliche ruhige und sehr elegante Optik, kleinere Farbunterschiede und Äste in der Holzstruktur

Wir bieten Ihnen 3 verschiedene Oberflächen zur Auswahl! Unser Herz allerdings schlägt für die gebürstete Ausführung. Sie ist unsere technische Empfehlung! Letztendlich entscheidet aber Ihr persönlicher Geschmack, welche Variante am besten zu Ihnen passt.



**GLATT**  
Oberfläche ist völlig glatt geschliffen. Jahresringe/Holzmaserungen sind nicht zu spüren.



**GEBÜRSTET**  
das weiche Holz zwischen den Jahresringen wird „ausgebürstet“, leichte Rillen entstehen. Interessante und natürliche Oberflächenwirkung.



**SÄGERAU**  
rustikale Struktur, erinnert an gesägte Bretter aus dem Sägewerk

<b>117 Paris</b>	
• Landhausdiele natur	104,90 €
• Landhausdiele elegant	117,90 €
• Landhausdiele rustikal	99,90 €
Aufpreis Breitdiele	+ 20,00 €/m <sup>2</sup>
• Schiffsboden select	84,90 €

## Apart Line® Parkett



- 1 natürliches BioSilent-Öl oder Thermacor-Beschichtung
- 2 3,5 mm starke Nutzschicht aus ausgesuchtem Eichenholz
- 3 querverleimte Fichten- und HDF-Stäbchen
- 4 FastLoc®Plus Klicksystem, extrem schnell verlegbar
- 5 hochwertiger Holz-Gegenzug

Die langjährige Erfahrung hat gezeigt, dass nur Mehrschichtparkett unsere hohen Anforderungen erfüllt. Oberpfälzer Parkett bieten wir deshalb als Mehrschichtkonstruktion an – die Parkett- dielen werden aus drei Schichten gefertigt. Das Ergebnis dieses handwerklich anspruchsvollen Prozesses ist eine Diele, die über Jahre hinweg ihre extreme Formstabilität behält.

#### Technische Daten:

Format: 2200 x 180 x 13,5 mm / 2200 x 240 x 13,5 mm  
Landhausdiele gefast, Schiffsboden nicht gefast  
VPE: 2,77 m<sup>2</sup> (7 Dielen) / 3,16 m<sup>2</sup> (6 Dielen)  
Oberflächen: BioSilent / Thermacor



### Thermacor®-Beschichtung

Die Thermacor-Beschichtung wird mit einem Spezialverfahren aufgetragen, wodurch ein sehr starker Abriebwiderstand erreicht wird. Die Oberfläche ist dauerhaft geschützt und sehr kratz- und stoßfest. Ein großer Vorteil ist die leichte und unkomplizierte Pflege dieser Oberfläche.



### BioSilent-Öl

Dieses tief ins Holz eindringende Fußbodenöl verleiht Ihrem Apart Line eine dauerhaft natürliche Ausstrahlung ohne die Oberfläche komplett zu verschließen. BioSilent unterstreicht die natürliche Schönheit des Holzes. Für dauerhaften Schutz und Werterhaltung empfehlen wir, das Pflegeöl pur als Ersteinpflege aufzutragen.

24 cm

**Breitdiele**

220 cm

LANDHAUSDIELE

Unser Tipp: Ideal für große Räume!

18 cm

220 cm

LANDHAUSDIELE

18 cm

220 cm

SCHIFFSBODEN

### Edel oder klassisch...

#### Landhausdiele - die Edle mit Tradition

Die 3,5 mm starke Deckschicht wird aus einem einzigen Stück Massivholz gefertigt. Dafür wird nur ein geringer, makelloser Teil des Baumstammes verwendet. Es wird hierfür ausschließlich das seit Jahrhunderten bewährte robuste Eichenholz verarbeitet. Die Dielen verleihen dem Raum ein besonders großzügiges und ausdrucksstarkes Ambiente – und einen Hauch südländisches Flair. Die umlaufende Microfaser der 2,2 Meter langen Dielen betonen das erhabene Erscheinungsbild Ihrer Apart Line-Landhausdiele.

#### Schiffsboden - der Klassiker

Bei Ihrem Apart Line Schiffsboden werden nach Art des traditionellen Schiffsbodens einzelne Parkettstäbe in einer Dreistaboptik zu einer ganzen Diele kombiniert. Daraus ergibt sich eine lebhaft aber insgesamt harmonische Wirkung. Vor allem für kleine Räume ist der Schiffsboden eine optimale Lösung, um den Raum größer erscheinen zu lassen. Der robuste Boden passt dank seines zeitlosen Charmes zu klassischem wie auch zu modernem Interieur. Klassisch mit glatter Oberfläche oder modern gebürstet.

# Landhausdiele & Schiffsboden LACK

- starker Abriebwiderstand
- dauerhafter Schutz
- kratz- und stoßfest
- leichte Pflege



## Sortierungen

### Landhausdiele:



**Rustikal**  
Sehr lebhaft, rustikale Optik. Schwarze Kittstellen unterstreichen dieses Erscheinungsbild



**Natur**  
Struktur und Farbunterschiede, lebhaft bis elegante Optik, natürlicher Ast- und Splintanteil



**Elegant**  
Natürliche ruhige und sehr elegante Optik, kleinere Farbunterschiede und Äste in der Holzstruktur



**Select**  
Kleinere Äste und Holzmaserung in der natürlichen Struktur. Lebhaft bis elegante Optik

### Schiffsboden:

## Oberflächenstruktur

### Glatt, gebürstet oder sägerau?\*



glatt

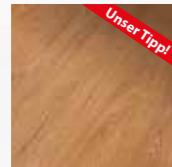

gebürstet



sägerau\*

\*Zuschlag:  
Oberfläche „sägerau“  
+14,90 €/m<sup>2</sup>

## Dielenvarianten

### Landhausdiele

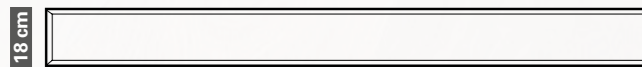

Landhausdiele 4-seitig gefast / 2200 x 180 x 13,5 mm

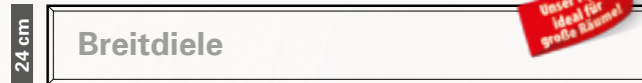

Landhausdiele 4-seitig gefast / 2200 x 240 x 13,5 mm

### Schiffsboden

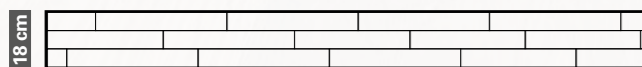

Schiffsboden / 2200 x 180 x 13,5 mm



**Hinweis**  
zu unseren Preiskästen:

<b>208 Madrid</b>	
• Landhausdiele natur	104,90 €
• Landhausdiele rustikal	99,90 €
• Landhausdiele elegant	117,90 €
Aufpreis Breitdiele	+ 20,00 €/m <sup>2</sup>
• Schiffsboden select	84,90 €

### 208 Madrid

• Landhausdiele natur

• Landhausdiele rustikal

• Landhausdiele elegant

Aufpreis Breitdiele

• Schiffsboden select

Der graue Kasten beschreibt das Dekor, das auf dem Raumbild abgebildet ist.

Darunter finden Sie die weiteren Varianten, in denen der Boden erhältlich ist!

Die Farbtöne wirken bei Landhausdiele und Schiffsboden nahezu identisch!

Mehr Raumbilder der Farbvarianten finden Sie im Apart Line Katalog oder auf unserer Internetseite [www.corpet.de](http://www.corpet.de) zum downloaden!



<b>201 Oslo</b>	
• Schiffsboden select	84,90 €
• Landhausdiele elegant	117,90 €
• Landhausdiele natur	104,90 €
• Landhausdiele rustikal	99,90 €
Aufpreis Breitdiele	+ 20,00 €/m <sup>2</sup>

<b>202 Innsbruck*</b>	
• Landhausdiele rustikal	88,90 €
• Landhausdiele elegant	112,90 €
• Landhausdiele natur	95,90 €
Aufpreis Breitdiele	+ 20,00 €/m <sup>2</sup>
• Schiffsboden select	74,90 €

<b>203 Kiew</b>	
• Landhausdiele elegant	112,90 €
• Landhausdiele natur	95,90 €
• Landhausdiele rustikal	88,90 €
Aufpreis Breitdiele	+ 20,00 €/m <sup>2</sup>
• Schiffsboden select	74,90 €

\*Diese Farbvariante ist nur in gebürsteter Ausführung erhältlich!



**204 Rom**

- Landhausdiele natur 95,90 €
- Landhausdiele elegant 112,90 €
- Landhausdiele rustikal 88,90 €
- Aufpreis Breitdiele + 20,00 €/m<sup>2</sup>
- Schiffsboden select 74,90 €



**215 Chicago\***

- Landhausdiele natur 95,90 €
- Landhausdiele elegant 112,90 €
- Landhausdiele rustikal 88,90 €
- Aufpreis Breitdiele + 20,00 €/m<sup>2</sup>
- Schiffsboden select 74,90 €



**206 Nizza**

- Landhausdiele elegant 112,90 €
- Landhausdiele natur 95,90 €
- Landhausdiele rustikal 88,90 €
- Aufpreis Breitdiele + 20,00 €/m<sup>2</sup>
- Schiffsboden select 74,90 €



**200 Original**

- Landhausdiele natur 89,90 €
- Landhausdiele elegant 104,90 €
- Landhausdiele rustikal 84,90 €
- Aufpreis Breitdiele + 20,00 €/m<sup>2</sup>
- Schiffsboden select 66,90 €



**213 Amsterdam\***

- Landhausdiele natur 95,90 €
- Landhausdiele elegant 112,90 €
- Landhausdiele rustikal 88,90 €
- Aufpreis Breitdiele + 20,00 €/m<sup>2</sup>
- Schiffsboden select 74,90 €



**205 Florenz**

- Landhausdiele natur 95,90 €
- Landhausdiele elegant 112,90 €
- Landhausdiele rustikal 88,90 €
- Aufpreis Breitdiele + 20,00 €/m<sup>2</sup>
- Schiffsboden select 74,90 €



**214 Verona\***

- Landhausdiele elegant 112,90 €
- Landhausdiele natur 95,90 €
- Landhausdiele rustikal 88,90 €
- Aufpreis Breitdiele + 20,00 €/m<sup>2</sup>
- Schiffsboden select 74,90 €



\*Diese Farbvariante ist nur in gebürsteter Ausführung erhältlich!

Passende Sockelleisten finden Sie ab Seite 140

empfohlene VK-Preise pro m<sup>2</sup> und inklusive gesetzlicher MwSt.

Corpet 121



**208 Madrid**

• Landhausdiele elegant	112,90 €
• Landhausdiele natur	95,90 €
• Landhausdiele rustikal	88,90 €
Aufpreis Breitdiele	+ 20,00 €/m <sup>2</sup>
• Schiffsboden select	74,90 €



**207 Siena**

• Landhausdiele rustikal	88,90 €
• Landhausdiele elegant	112,90 €
• Landhausdiele natur	95,90 €
Aufpreis Breitdiele	+ 20,00 €/m <sup>2</sup>
• Schiffsboden select	74,90 €



**210 San Diego**

• Landhausdiele rustikal	88,90 €
• Landhausdiele elegant	112,90 €
• Landhausdiele natur	95,90 €
Aufpreis Breitdiele	+ 20,00 €/m <sup>2</sup>
• Schiffsboden select	74,90 €

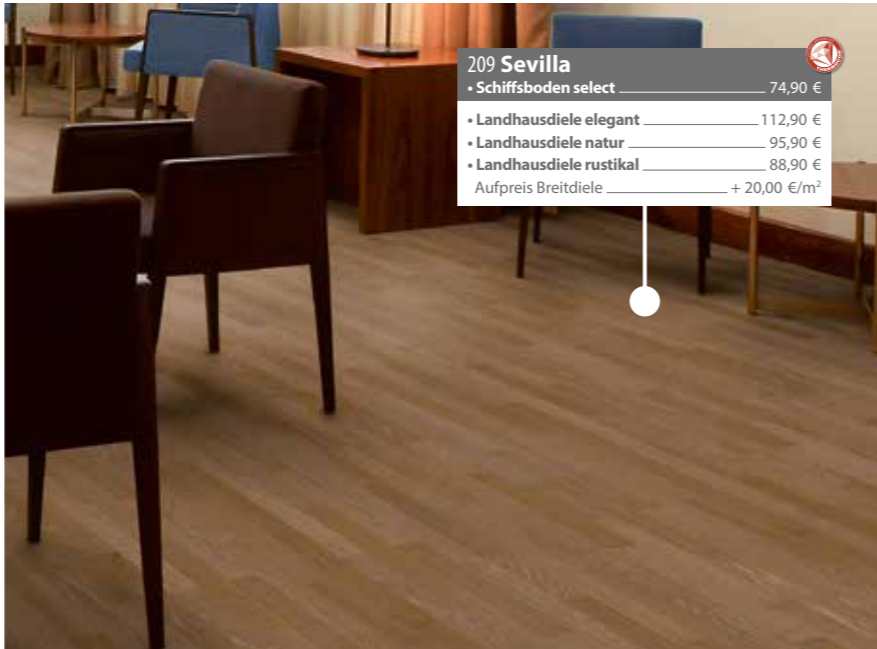

**209 Sevilla**

• Schiffsboden select	74,90 €
• Landhausdiele elegant	112,90 €
• Landhausdiele natur	95,90 €
• Landhausdiele rustikal	88,90 €
Aufpreis Breitdiele	+ 20,00 €/m <sup>2</sup>



**219 Hamburg\***

• Landhausdiele elegant	112,90 €
• Landhausdiele natur	95,90 €
• Landhausdiele rustikal	88,90 €
Aufpreis Breitdiele	+ 20,00 €/m <sup>2</sup>
• Schiffsboden select	74,90 €

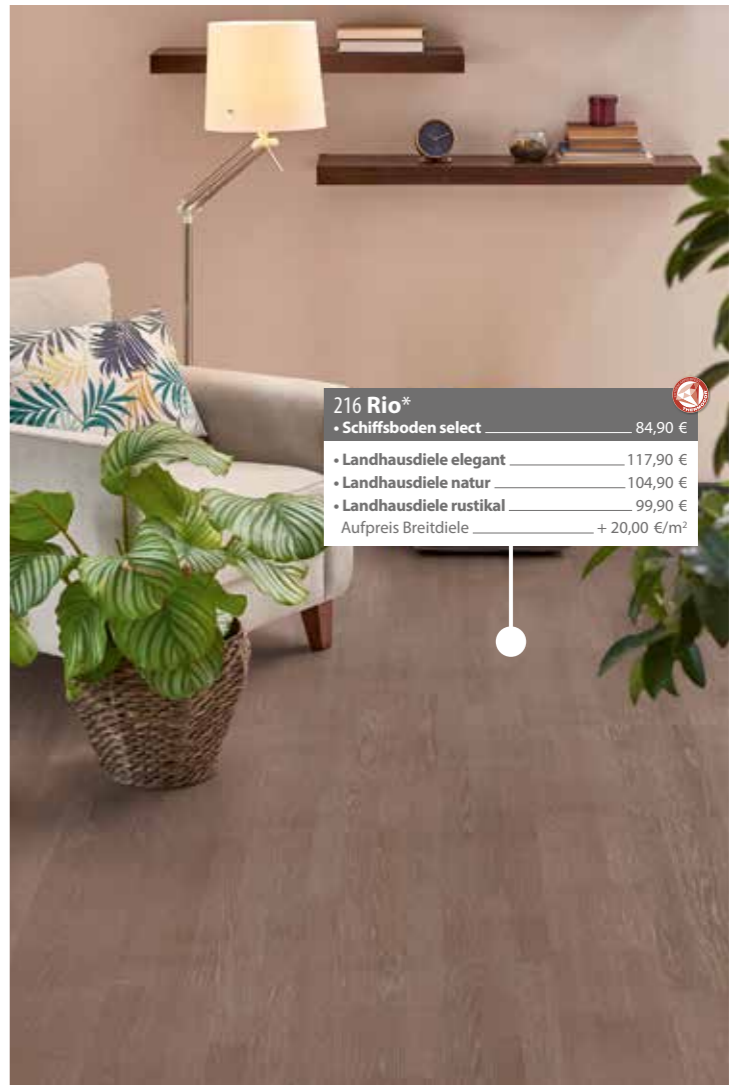

**216 Rio\***

• Schiffsboden select	84,90 €
• Landhausdiele elegant	117,90 €
• Landhausdiele natur	104,90 €
• Landhausdiele rustikal	99,90 €
Aufpreis Breitdiele	+ 20,00 €/m <sup>2</sup>



**221 Delhi\***

• Landhausdiele rustikal	88,90 €
• Landhausdiele elegant	112,90 €
• Landhausdiele natur	95,90 €
Aufpreis Breitdiele	+ 20,00 €/m <sup>2</sup>
• Schiffsboden select	74,90 €



**220 London\***

• Landhausdiele rustikal	88,90 €
• Landhausdiele elegant	112,90 €
• Landhausdiele natur	95,90 €
Aufpreis Breitdiele	+ 20,00 €/m <sup>2</sup>
• Schiffsboden select	74,90 €

\*Diese Farbvariante ist nur in gebürsteter Ausführung erhältlich!

Passende Sockelleisten finden Sie ab Seite 140

empfohlene VK-Preise pro m<sup>2</sup> und inklusive gesetzlicher MwSt.

Corpet 123



**222 Tokyo\***  
 • Schiffsboden select ..... 84,90 €  
 • Landhausdiele elegant ..... 117,90 €  
 • Landhausdiele natur ..... 104,90 €  
 • Landhausdiele rustikal ..... 99,90 €  
 Aufpreis Breitdiele ..... + 20,00 €/m<sup>2</sup>

**223 Bombay\***  
 • Landhausdiele natur ..... 104,90 €  
 • Landhausdiele elegant ..... 117,90 €  
 • Landhausdiele rustikal ..... 99,90 €  
 Aufpreis Breitdiele ..... + 20,00 €/m<sup>2</sup>  
 • Schiffsboden select ..... 84,90 €



**217 Helsinki\***  
 • Landhausdiele rustikal ..... 99,90 €  
 • Landhausdiele elegant ..... 117,90 €  
 • Landhausdiele natur ..... 104,90 €  
 Aufpreis Breitdiele ..... + 20,00 €/m<sup>2</sup>  
 • Schiffsboden select ..... 84,90 €



**212 New York**  
 • Landhausdiele natur ..... 104,90 €  
 • Landhausdiele elegant ..... 117,90 €  
 • Landhausdiele rustikal ..... 99,90 €  
 Aufpreis Breitdiele ..... + 20,00 €/m<sup>2</sup>  
 • Schiffsboden select ..... 84,90 €



**218 Los Angeles\***  
 • Schiffsboden select ..... 84,90 €  
 • Landhausdiele elegant ..... 117,90 €  
 • Landhausdiele natur ..... 104,90 €  
 • Landhausdiele rustikal ..... 99,90 €  
 Aufpreis Breitdiele ..... + 20,00 €/m<sup>2</sup>



**224 Bangkok\***  
 • Landhausdiele rustikal ..... 99,90 €  
 • Landhausdiele elegant ..... 117,90 €  
 • Landhausdiele natur ..... 104,90 €  
 Aufpreis Breitdiele ..... + 20,00 €/m<sup>2</sup>  
 • Schiffsboden select ..... 84,90 €

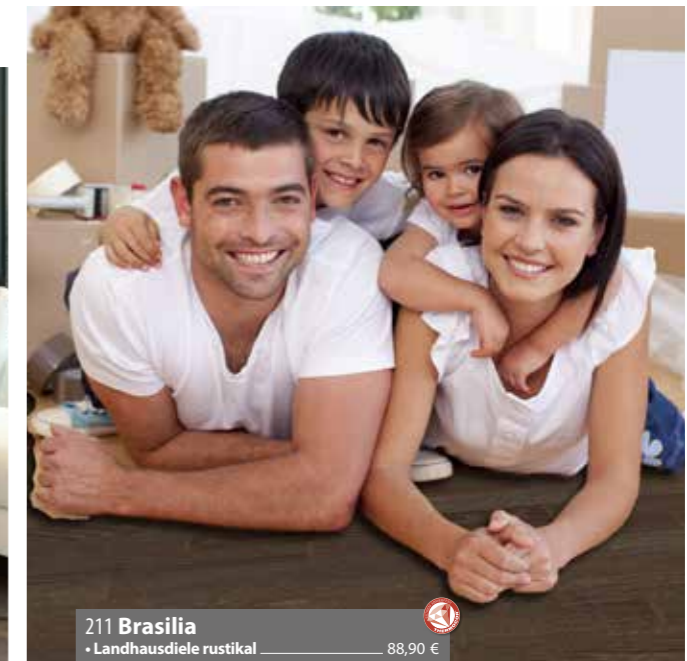

**211 Brasilia**  
 • Landhausdiele rustikal ..... 88,90 €  
 • Landhausdiele elegant ..... 112,90 €  
 • Landhausdiele natur ..... 95,90 €  
 Aufpreis Breitdiele ..... + 20,00 €/m<sup>2</sup>  
 • Schiffsboden select ..... 74,90 €



# Landhausdiele & Schiffsboden ÖL

- verleiht natürliche Schönheit
- Öl nach EN 71-3 sogar für Kinderspielzeug zugelassen
- resistent gegen Flecken



## Sortierungen

### Landhausdiele:



**Rustikal**  
Sehr lebhaft, rustikale Optik. Schwarze Kittstellen unterstreichen dieses Erscheinungsbild



**Natur**  
Struktur und Farbunterschiede, lebhaft bis elegante Optik, natürlicher Ast- und Splintanteil



**Elegant**  
Natürliche ruhige und sehr elegante Optik, kleinere Farbunterschiede und Äste in der Holzstruktur



**Select**  
Kleinere Äste und Holzmaserung in der natürlichen Struktur. Lebhaft bis elegante Optik

### Schiffsboden:

## Oberflächenstruktur

### Glatt, gebürstet oder sägerau?\*



glatt

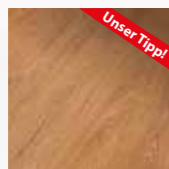

gebürstet



sägerau\*

\*Zuschlag:  
Oberfläche „sägerau“  
+14,90 €/m<sup>2</sup>

## Dielenvarianten

### Landhausdiele

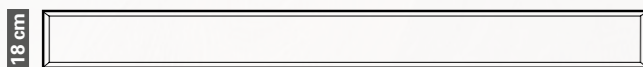

Landhausdiele 4-seitig gefast / 2200 x 180 x 13,5 mm

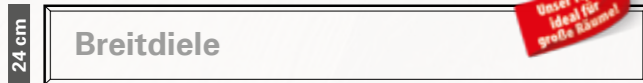

Landhausdiele 4-seitig gefast / 2200 x 240 x 13,5 mm

### Schiffsboden

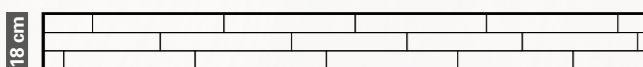

Schiffsboden / 2200 x 180 x 13,5 mm



**Hinweis**  
zu unseren Preiskästen:

<b>115 Marrakesch</b>	
• Landhausdiele natur	104,90 €
• Landhausdiele rustikal	99,90 €
• Landhausdiele elegant	117,90 €
Aufpreis Breitdiele	+ 20,00 €/m <sup>2</sup>
• Schiffsboden select	84,90 €

### 115 Marrakesch

• Landhausdiele natur

• Landhausdiele rustikal

• Landhausdiele elegant

Aufpreis Breitdiele

• Schiffsboden select

Der graue Kasten beschreibt das Dekor, das auf dem Raumbild abgebildet ist.

Darunter finden Sie die weiteren Varianten, in denen der Boden erhältlich ist!

Die Farbtöne wirken bei Landhausdiele und Schiffsboden nahezu identisch!

Mehr Raumbilder der Farbvarianten finden Sie im Apart Line Katalog oder auf unserer Internetseite [www.corpet.de](http://www.corpet.de) zum downloaden!



<b>101 Kopenhagen</b>	
• Landhausdiele elegant	112,90 €
• Landhausdiele natur	95,90 €
• Landhausdiele rustikal	88,90 €
Aufpreis Breitdiele	+ 20,00 €/m <sup>2</sup>
• Schiffsboden select	74,90 €

<b>107 Stockholm</b>	
• Landhausdiele natur	104,90 €
• Landhausdiele elegant	117,90 €
• Landhausdiele rustikal	99,90 €
Aufpreis Breitdiele	+ 20,00 €/m <sup>2</sup>
• Schiffsboden select	84,90 €

<b>102 Linz</b>	
• Landhausdiele elegant	112,90 €
• Landhausdiele natur	95,90 €
• Landhausdiele rustikal	88,90 €
Aufpreis Breitdiele	+ 20,00 €/m <sup>2</sup>
• Schiffsboden select	74,90 €

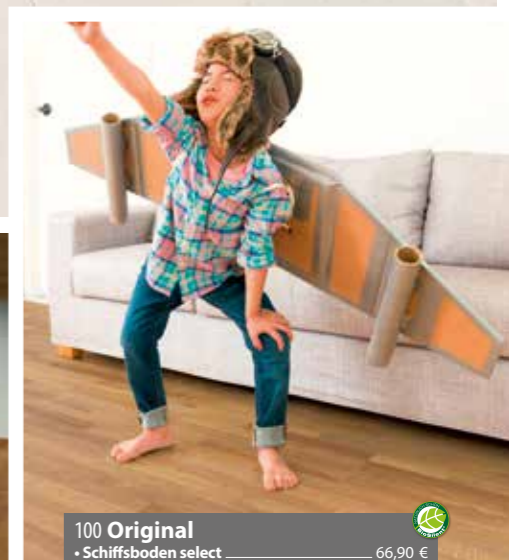

<b>100 Original</b>	
• Schiffsboden select	66,90 €
• Landhausdiele elegant	104,90 €
• Landhausdiele natur	89,90 €
• Landhausdiele rustikal	84,90 €
Aufpreis Breitdiele	+ 20,00 €/m <sup>2</sup>



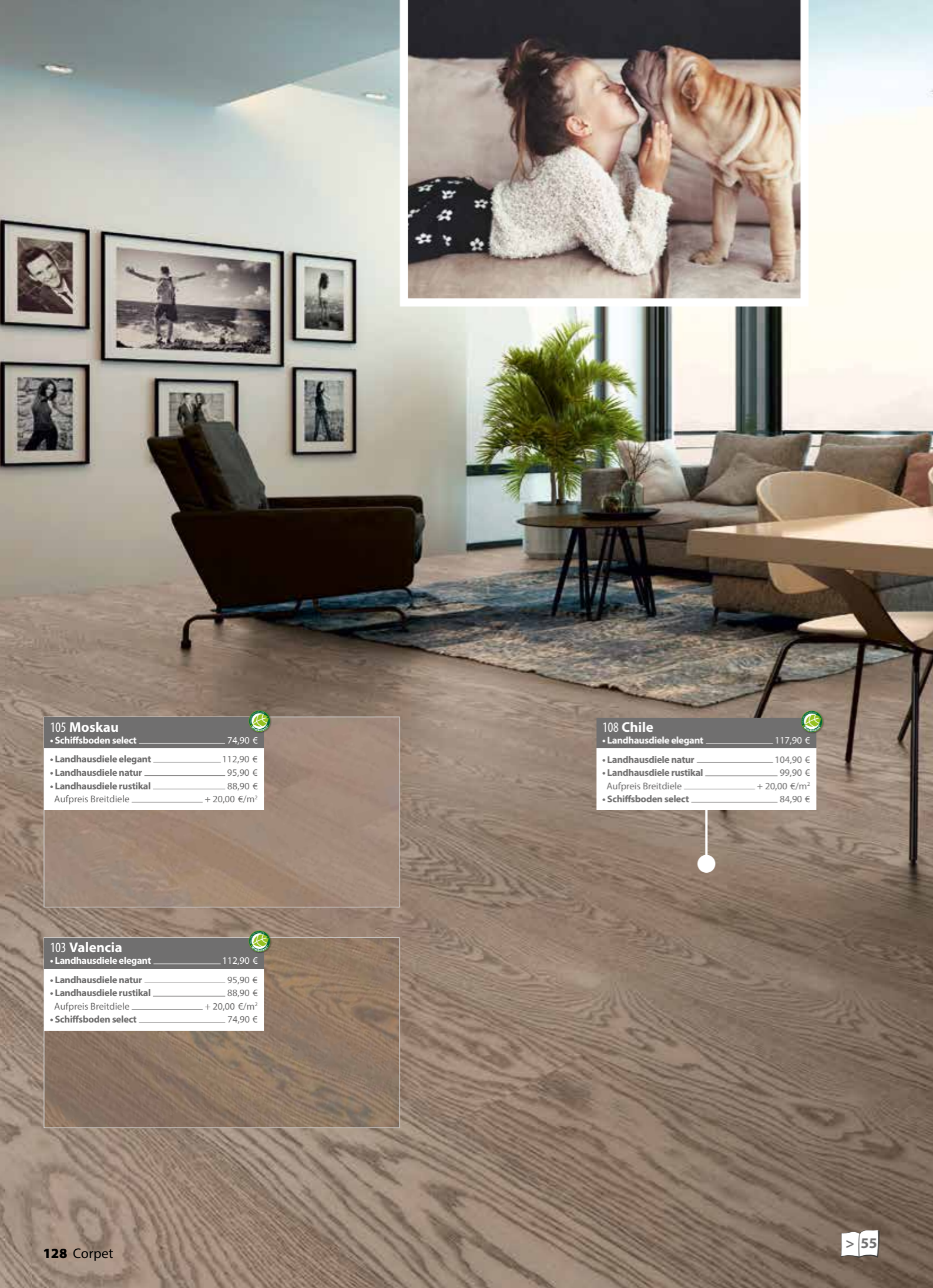

**105 Moskau** 

- Schiffsboden select ..... 74,90 €
- Landhausdiele elegant ..... 112,90 €
- Landhausdiele natur ..... 95,90 €
- Landhausdiele rustikal ..... 88,90 €
- Aufpreis Breitdiele ..... + 20,00 €/m<sup>2</sup>

**103 Valencia** 

- Landhausdiele elegant ..... 112,90 €
- Landhausdiele natur ..... 95,90 €
- Landhausdiele rustikal ..... 88,90 €
- Aufpreis Breitdiele ..... + 20,00 €/m<sup>2</sup>
- Schiffsboden select ..... 74,90 €

**108 Chile** 

- Landhausdiele elegant ..... 117,90 €
- Landhausdiele natur ..... 104,90 €
- Landhausdiele rustikal ..... 99,90 €
- Aufpreis Breitdiele ..... + 20,00 €/m<sup>2</sup>
- Schiffsboden select ..... 84,90 €



**122 Shanghai** 

- Landhausdiele natur ..... 104,90 €
- Landhausdiele elegant ..... 117,90 €
- Landhausdiele rustikal ..... 99,90 €
- Aufpreis Breitdiele ..... + 20,00 €/m<sup>2</sup>
- Schiffsboden select ..... 84,90 €



**123 Dublin** 

- Landhausdiele rustikal ..... 99,90 €
- Landhausdiele elegant ..... 117,90 €
- Landhausdiele natur ..... 104,90 €
- Aufpreis Breitdiele ..... + 20,00 €/m<sup>2</sup>
- Schiffsboden select ..... 84,90 €



**111 Sydney** 

- Schiffsboden select ..... 84,90 €
- Landhausdiele elegant ..... 117,90 €
- Landhausdiele natur ..... 104,90 €
- Landhausdiele rustikal ..... 99,90 €
- Aufpreis Breitdiele ..... + 20,00 €/m<sup>2</sup>



**119 Caracas** 

- Landhausdiele rustikal ..... 99,90 €
- Landhausdiele elegant ..... 117,90 €
- Landhausdiele natur ..... 104,90 €
- Aufpreis Breitdiele ..... + 20,00 €/m<sup>2</sup>
- Schiffsboden select ..... 84,90 €

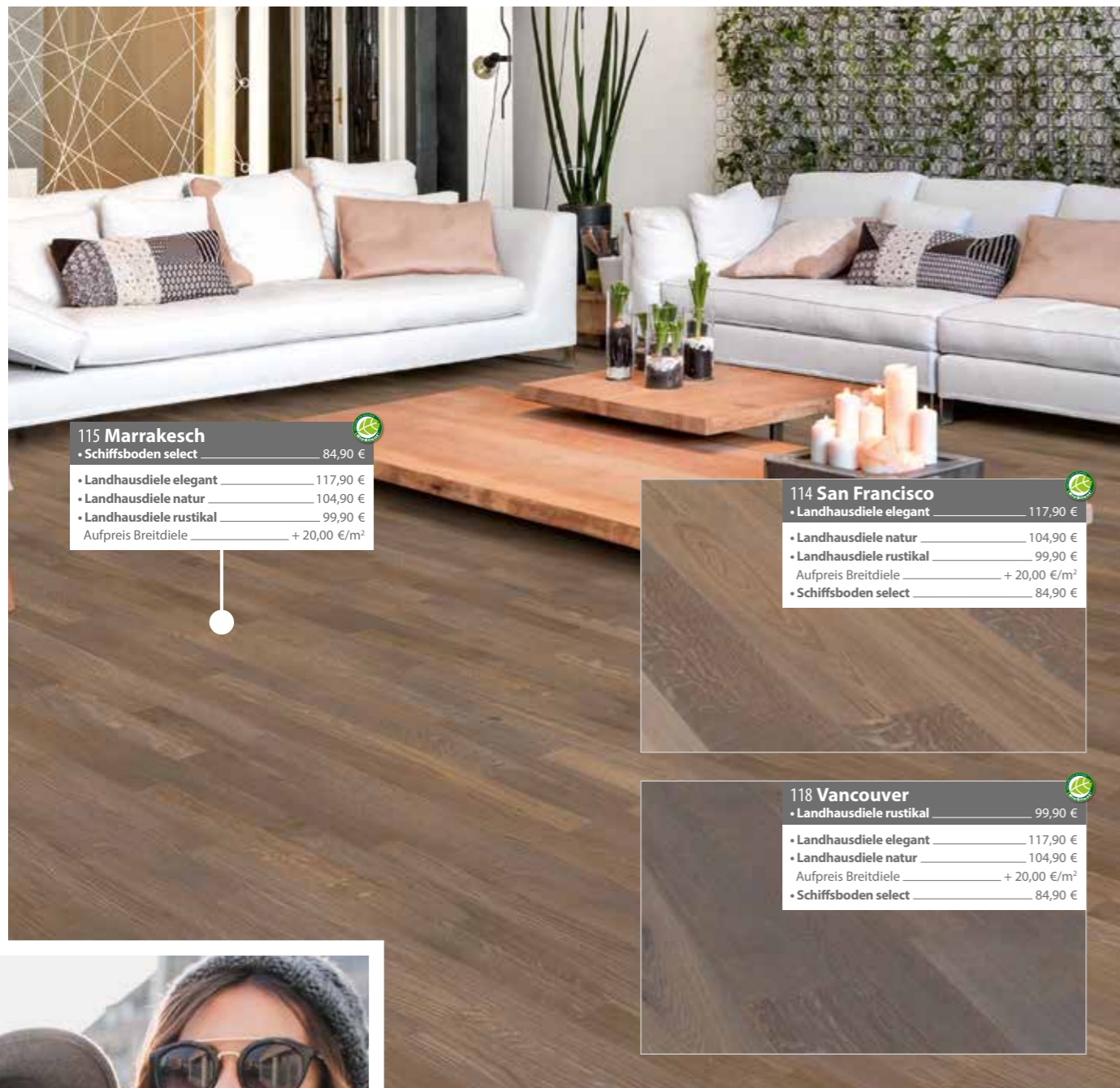

**115 Marrakesch**  
• Schiffsboden select 84,90 €

- Landhausdiele elegant 117,90 €
- Landhausdiele natur 104,90 €
- Landhausdiele rustikal 99,90 €

Aufpreis Breitdiele + 20,00 €/m<sup>2</sup>

**114 San Francisco**  
• Landhausdiele elegant 117,90 €

- Landhausdiele natur 104,90 €
- Landhausdiele rustikal 99,90 €

Aufpreis Breitdiele + 20,00 €/m<sup>2</sup>

• Schiffsboden select 84,90 €

**118 Vancouver**  
• Landhausdiele rustikal 99,90 €

- Landhausdiele elegant 117,90 €
- Landhausdiele natur 104,90 €

Aufpreis Breitdiele + 20,00 €/m<sup>2</sup>

• Schiffsboden select 84,90 €

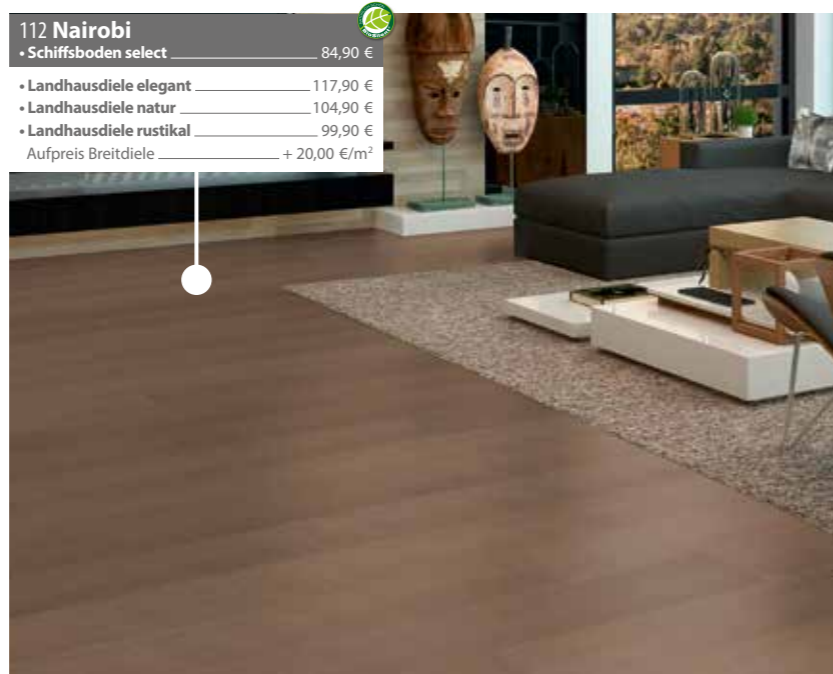

**112 Nairobi**  
• Schiffsboden select 84,90 €

- Landhausdiele elegant 117,90 €
- Landhausdiele natur 104,90 €
- Landhausdiele rustikal 99,90 €

Aufpreis Breitdiele + 20,00 €/m<sup>2</sup>

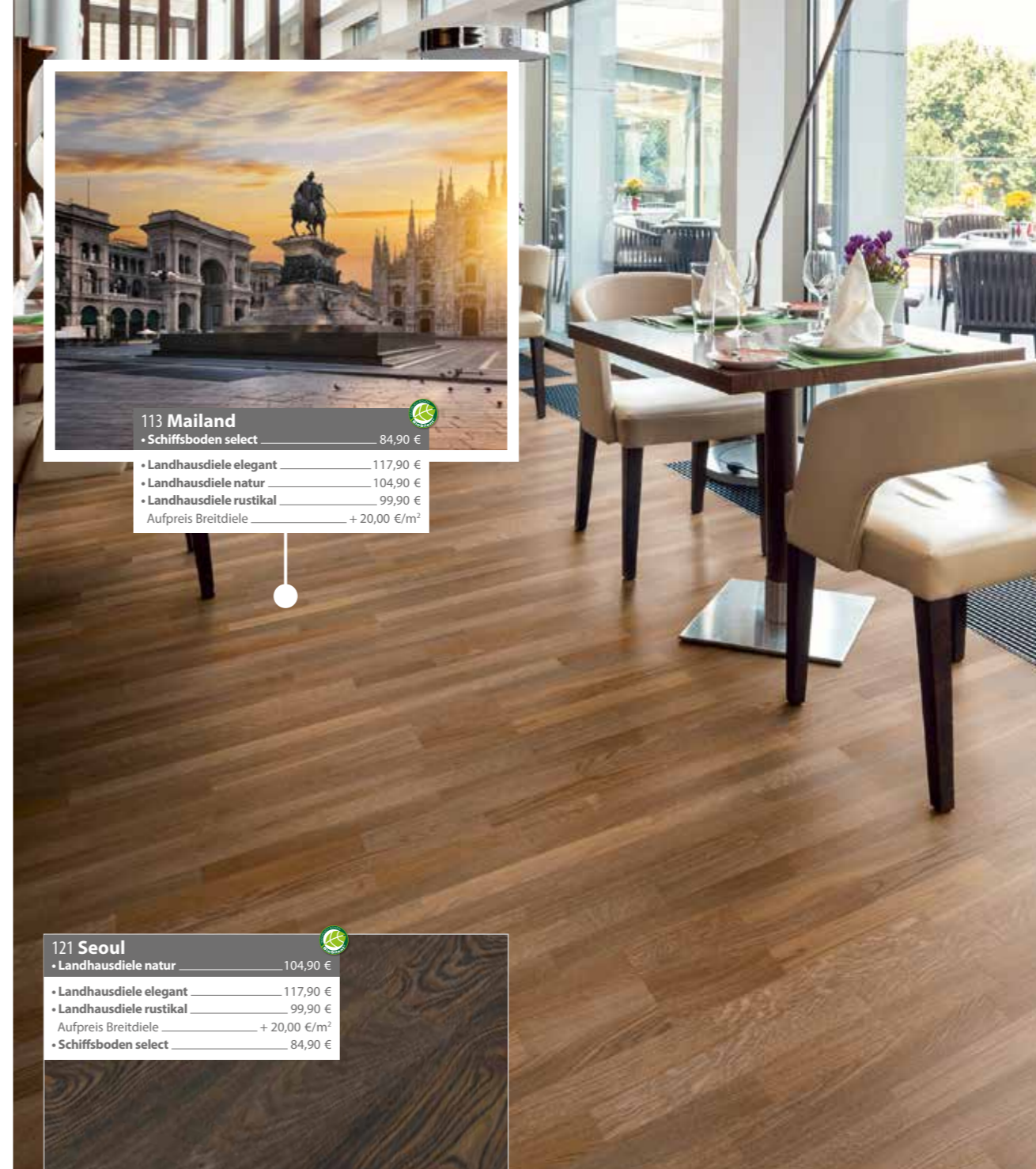

**113 Mailand**  
• Schiffsboden select 84,90 €

- Landhausdiele elegant 117,90 €
- Landhausdiele natur 104,90 €
- Landhausdiele rustikal 99,90 €

Aufpreis Breitdiele + 20,00 €/m<sup>2</sup>

**121 Seoul**  
• Landhausdiele natur 104,90 €

- Landhausdiele elegant 117,90 €
- Landhausdiele rustikal 99,90 €

Aufpreis Breitdiele + 20,00 €/m<sup>2</sup>

• Schiffsboden select 84,90 €



**117 Paris**  
• Landhausdiele natur 104,90 €

- Landhausdiele elegant 117,90 €
- Landhausdiele rustikal 99,90 €

Aufpreis Breitdiele + 20,00 €/m<sup>2</sup>

• Schiffsboden select 84,90 €

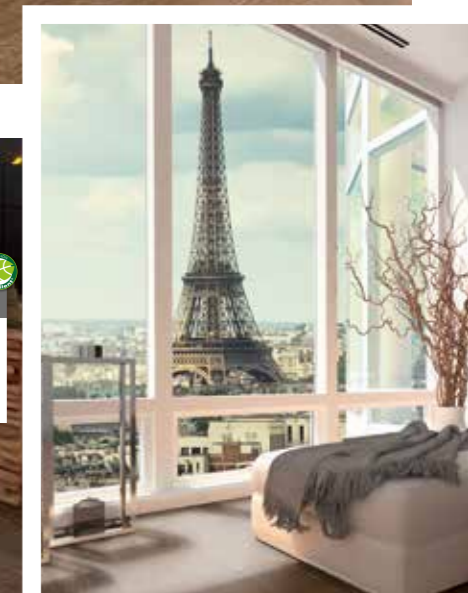



**104 Havanna**

- Landhausdiele rustikal 88,90 €
- Landhausdiele elegant 112,90 €
- Landhausdiele natur 95,90 €
- Aufpreis Breitdiele + 20,00 €/m<sup>2</sup>
- Schiffsboden select 74,90 €

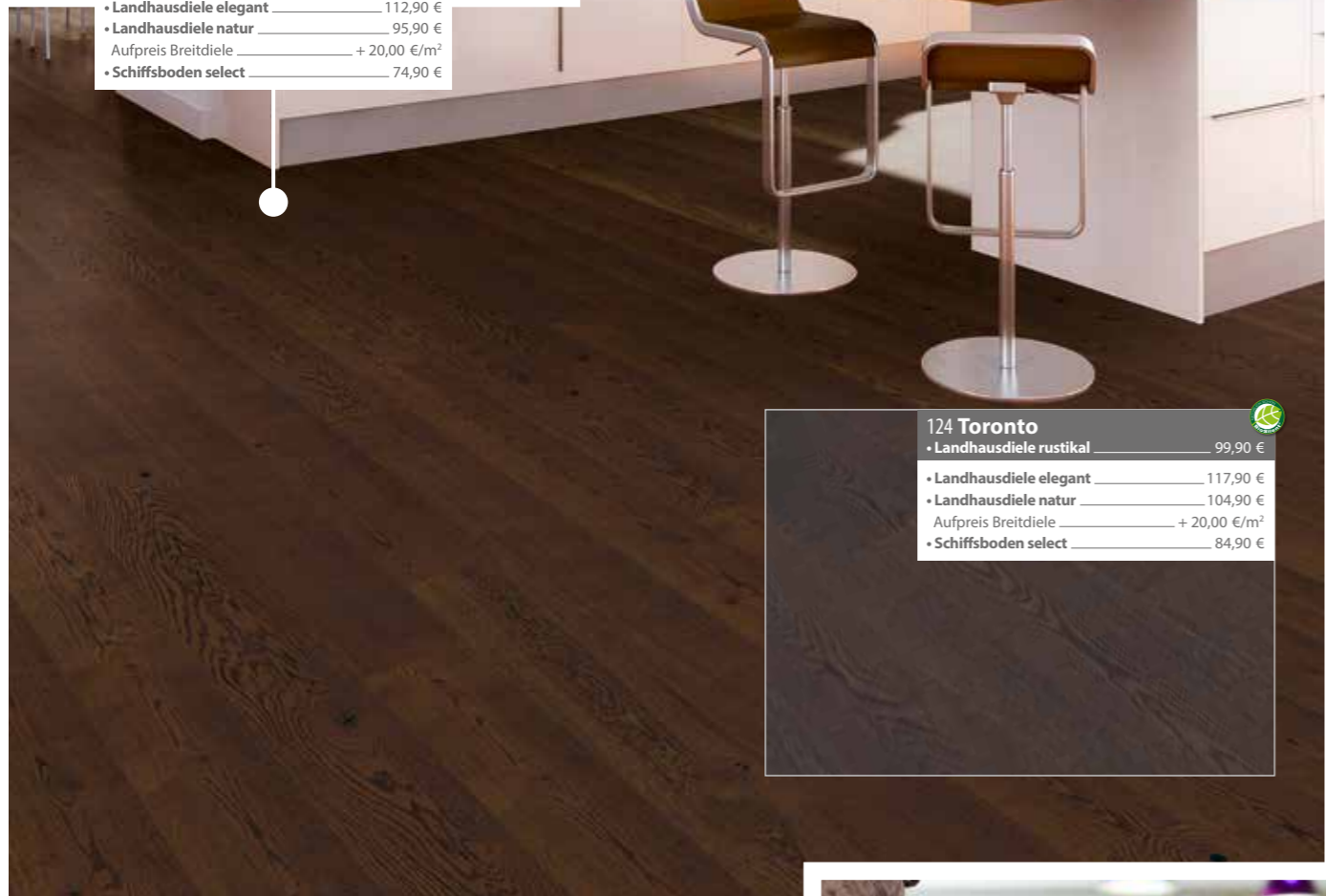

**124 Toronto**

- Landhausdiele rustikal 99,90 €
- Landhausdiele elegant 117,90 €
- Landhausdiele natur 104,90 €
- Aufpreis Breitdiele + 20,00 €/m<sup>2</sup>
- Schiffsboden select 84,90 €

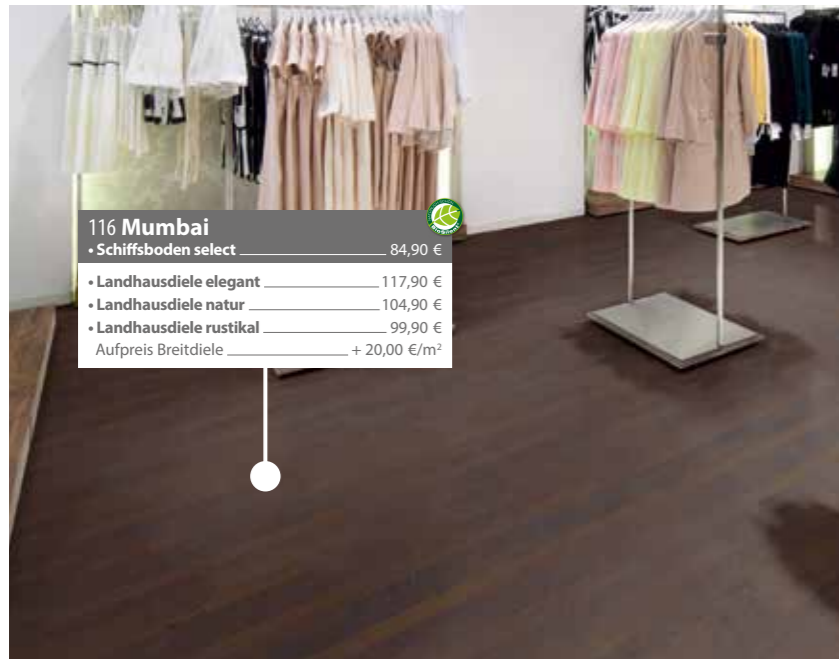

**116 Mumbai**

- Schiffsboden select 84,90 €
- Landhausdiele elegant 117,90 €
- Landhausdiele natur 104,90 €
- Landhausdiele rustikal 99,90 €
- Aufpreis Breitdiele + 20,00 €/m<sup>2</sup>



**109 Dubai**

- Landhausdiele elegant 117,90 €
- Landhausdiele natur 104,90 €
- Landhausdiele rustikal 99,90 €
- Aufpreis Breitdiele + 20,00 €/m<sup>2</sup>
- Schiffsboden select 84,90 €



**120 Kapstadt**

- Landhausdiele rustikal 104,90 €
- Landhausdiele elegant 117,90 €
- Landhausdiele rustikal 99,90 €
- Aufpreis Breitdiele + 20,00 €/m<sup>2</sup>
- Schiffsboden select 84,90 €

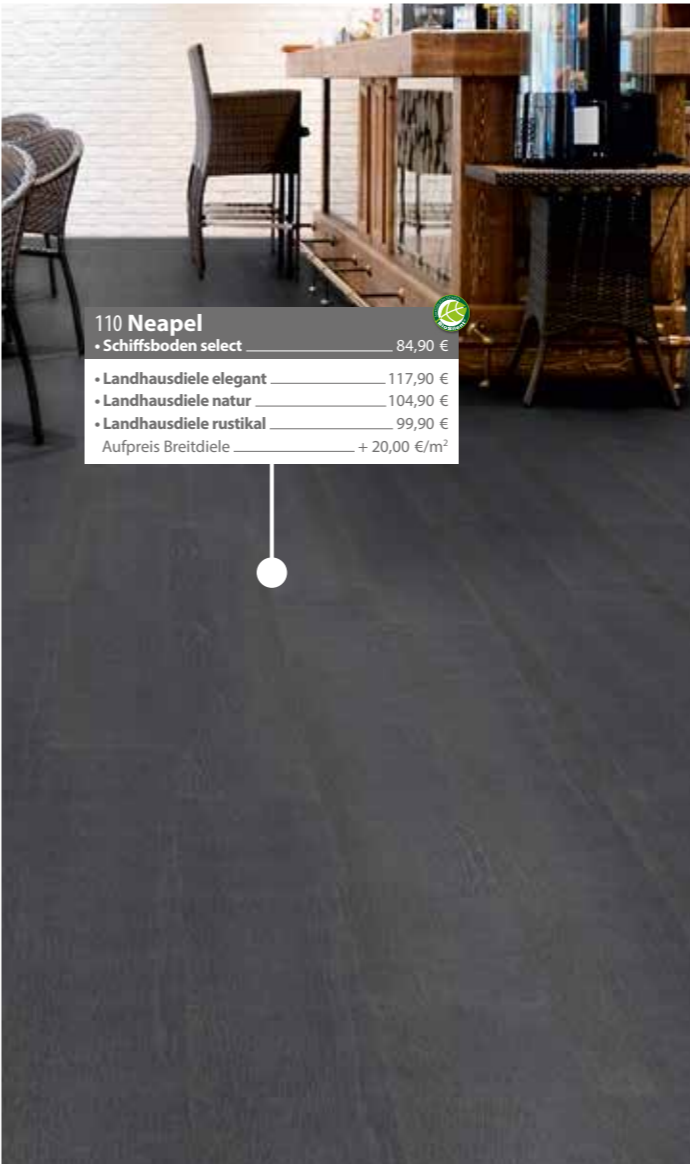

**110 Neapel**

- Schiffsboden select 84,90 €
- Landhausdiele elegant 117,90 €
- Landhausdiele natur 104,90 €
- Landhausdiele rustikal 99,90 €
- Aufpreis Breitdiele + 20,00 €/m<sup>2</sup>

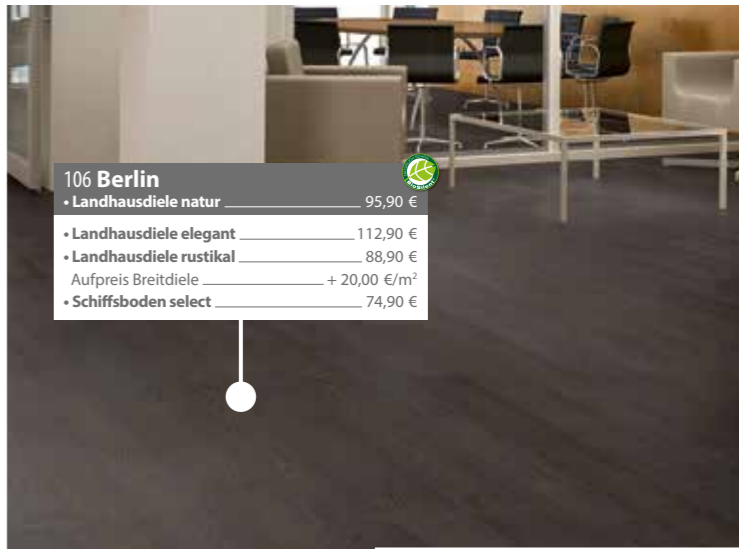

**106 Berlin**

- Landhausdiele natur 95,90 €
- Landhausdiele elegant 112,90 €
- Landhausdiele rustikal 88,90 €
- Aufpreis Breitdiele + 20,00 €/m<sup>2</sup>
- Schiffsboden select 74,90 €



# LEISTEN und PFLEGE

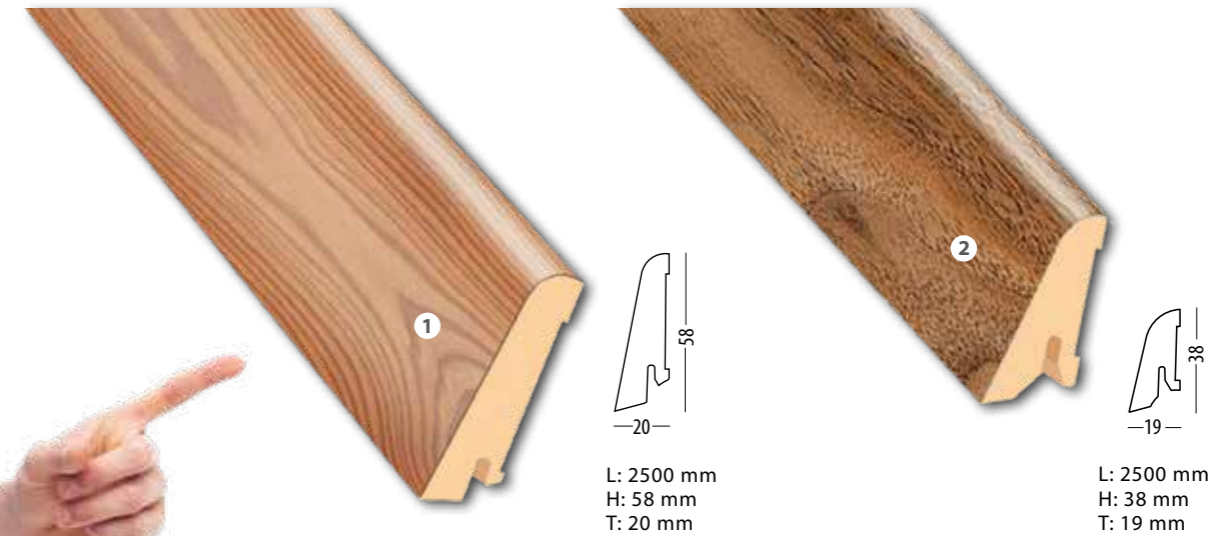

## 1 Dekorleiste ApartLine®

Edelholz-Furnier auf Holzträger. Erhältlich in allen Farben mit lackierter oder geölter Oberfläche.

Länge: 2500 mm	Preis/Stk.
Original	13,99 €
gefärbt	16,99 €

Details auf Seite 145

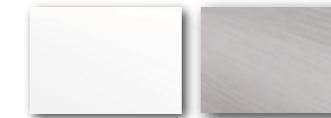

Dekorprint in weiß oder edelstahl

Dekorleisten Uni:	Preis/Stk.
weiß	14,90 €
edelstahl	14,90 €

## Clipstar-Befestigung

50 Clipse mit Schrauben u. Dübel, für ca. 25 lfm

## Preis/Stk.

15,49 €

## 2 Sockelleiste für Parkett Eco

Drei ausgewählte Dekore in Echtholz-furnier auf Holzträger. In 3 Formen

Länge: 2500 mm	Preis/Stk.
Holzdekore	11,49 €

Details auf Seite 145

**214 Verona**

- Landhausdiele elegant 112,90 €
- Landhausdiele natur 95,90 €
- Landhausdiele rustikal 88,90 €
- Aufpreis Breitdiele + 20,00 €/m<sup>2</sup>
- Schiffsboden select 74,90 €

## Reinigung und Pflege Details auf Seite 153

Die zahlreichen Möglichkeiten der Bodenreinigung und -pflege sind nicht immer ganz einfach zu durchschauen. Deswegen haben wir Ihnen Produkte speziell für die Pflege-Bedürfnisse unserer Parkettböden zusammengestellt. So können Sie Ihrem Boden den perfekten Schutz und die optimale Pflege geben.



### Schutz und Pflegeset für geölte Parkettböden: Parkett-Pflegeöl & Parkett-Reiniger

je 1 Ltr.-Flasche  
Preis/Stk. 31,40 €



### BioSilent Parkett-Pflegeöl\*\*

Für alle geölte Parkettböden. Das Öl wird sowohl zur Ersteinpflege als auch zum dauerhaften Schutz und zur Werterhaltung benötigt

1 Ltr.-Flasche  
Preis/Stk. 20,95 €

\*\* reicht für ca. 70-100 m<sup>2</sup> (eine Anwendung)



### Parkett-Grundschatz\*

Für alle lackierten Parkettböden

1 Ltr.-Flasche  
Preis/Stk. 16,30 €



### Parkett-Reiniger

Für geölte und lackierte Parkettböden

1 Ltr.-Flasche  
Preis/Stk. 11,60 €



### Universal-Grundschatz\*

Für Böden mit Hartwachsöl-Oberfläche

1 Ltr.-Flasche  
Preis/Stk. 18,90 €

\* reicht für ca. 30 m<sup>2</sup> (eine Anwendung)



### Schutz und Pflegeset für lackierte Parkettböden: Parkett-Grundschatz & Parkett-Reiniger

je 1 Ltr.-Flasche  
Preis/Stk. 26,30 €

# UNSERE TRÄGERPLATTEN IM ÜBERBLICK



## Life Silent

HDF-Trägerplatte mit Trittschalldämmung

- 1 quellarme, stabile HDF-Trägerplatte
- 2 Kork oder Silent Trittschalldämmung

Einfach und schnell zu verlegen dank dem bewährten Uniclic-System. Als Mittellage dient ein stabiler HDF-Träger mit integrierter Trittschalldämmung.

Zu finden in den Kollektionen:

Modico Trio / VinylFloor Select 49 / Kork Eco / Designcork / Printcork / Corkstone / Terra Verde / Linoleum / EasyNaturstein

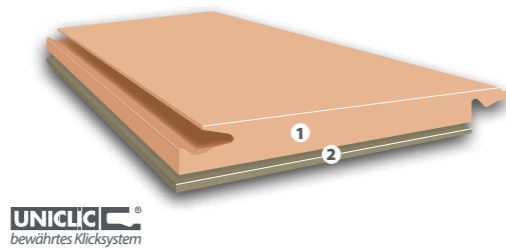

UNICLIC<sup>®</sup>  
bewährtes Klicksystem

### Die Vorteile auf einen Blick:

- + quellarmer und stabiler HDF-Träger
- + bewährtes Klicksystem
- + gleicht leichte Unebenheiten aus
- + maßstab stabil unter Wärmeeinwirkung (bodentiefe Fenster, südseitig etc.)

+ Kork oder Silent Trittschalldämmung speziell für HDF-Trägerplatte **Übertrifft die Anforderungen des MMFA**



### Nachteile:

- HDF-Trägerplatte nicht wasserfest

## Ceracor Silent

Mineralische Trägerplatte mit Trittschalldämmung

- 1 mineralische Trägerplatte
- 2 Silent Trittschalldämmung

Ceracor ist die beste Wahl um große Flächen zu verlegen oder bei Räumen mit hohen Temperaturschwankungen. Denn durch seine enorme Maßstabstabilität sind keine Dehn- oder Trennfugen bis 2000 m<sup>2</sup> erforderlich! Er verfügt über eine integrierte, ökologische Trittschalldämmung.

Zu finden in den Kollektionen:

Mercadur Mineral / Linodesign

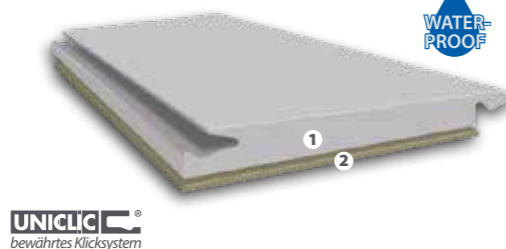

UNICLIC<sup>®</sup>  
bewährtes Klicksystem

### Die Vorteile auf einen Blick:

- + maßstab stabil unter Wärmeeinwirkung (bodentiefe Fenster, Wintergarten etc.), keine Dehn- oder Trennfugen notwendig (2000 m<sup>2</sup>)
- + wasserfest
- + bewährtes Klicksystem

+ Silent Trittschalldämmung speziell für mineralische Ceracor-Trägerplatte **Übertrifft die Anforderungen des MMFA**



### Nachteile:

- Gewicht
- sensiblere Trägerplatte im unverlegten Zustand

## Ceracorflex

Trägerplatte mit mineralischem Ceracorflex-Kern

- 1 mineralischer Ceracorflex-Kern in Kombination mit Vinyl-Schichten

Der clevere Klickboden mit einem extrem stabilen Ceracorflex-Kern auf mineralischer Basis. Durch das FastLock Smart-Klicksystem super schnell und einfach verlegt. Er ist die beste Wahl, um große Flächen zu verlegen. Ein wasserfester Boden, der somit auch in Feuchträumen verlegbar ist. Erhältlich in 2 Stärken - Ceracorflex & Ceracorecoflex

Zu finden in den Kollektionen:

Modico Trio / Modico El Torro



FastLoc<sup>®</sup> Smart  
bewährtes Klicksystem

### Die Vorteile auf einen Blick:

- + wasserfest
- + extrem stark und formstabil
- + trittschalldämmend
- + extrem langlebig
- + gleicht Unebenheiten am Untergrund aus (kein „Telegraphing-Effect“)

### Nachteile:

- Maßstabstabilität unter Wärmeeinwirkung/ Temperaturunterschiede
- Wir empfehlen in diesen Fällen eine vollflächige Verklebung mit Schönox-Produkten. (Beachten Sie unsere technischen Richtlinien!)

## Nautico Silent

Kunststoffträgerplatte mit Trittschalldämmung

- 1 stabiles Hartbacking
- 2 Silent Trittschalldämmung

Der clevere Klickboden mit extra stabilem Hartbacking und integrierter Silent Trittschalldämmung. Er ist mit dem bewährten Uniclic-System ausgestattet und wasserfest - und so auch in Feuchträumen verlegbar.

Zu finden in den Kollektionen:

Modico Trio / VinylFloor Select 49 / Terra Verde\*

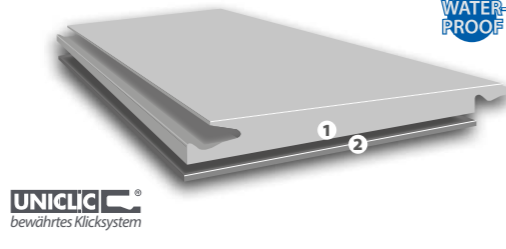

UNICLIC<sup>®</sup>  
bewährtes Klicksystem

### Die Vorteile auf einen Blick:

- + wasserfest
- + gleicht leichte Unebenheiten am Untergrund aus (kein „Telegraphing-Effect“)
- + Silent Trittschalldämmung speziell für Kunststoffträgerplatte
- + bewährtes Klicksystem

### Nachteile:

- Maßstabstabilität unter Wärmeeinwirkung/ Temperaturunterschiede

# UNSERE PURE KLEBEFLIESEN IM ÜBERBLICK



## Pure

mehrschichtige Vinylfliese zum Kleben

- 1 Vinylfliese

Fliesen zum direkten Verkleben auf dem Untergrund eignen sich für nahezu jeden Einsatz und ergeben einen grundsoliden Bodenbelag.

Zu finden in den Kollektionen:

Modico Trio / Modico El Torro / VinylFloor Select 49

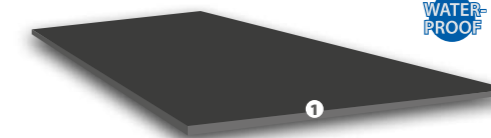

WATER-PROOF

### Die Vorteile auf einen Blick:

- + geringe Aufbauhöhe
- + wasserfest
- + günstiger Preis

### Nachteile:

- fixe Verklebung
- genaue Untergrundvorbereitung

## Pure

mehrschichtige Korkfliese zum Kleben

- 1 Korkfliese rückseitig vorgeleimt

Fliesen zum direkten Verkleben auf dem Untergrund eignen sich für nahezu jeden Einsatz und ergeben einen grundsoliden Bodenbelag.

Zu finden in den Kollektionen:

Designcork / Printcork / Corkstone / Terra Verde / Linoleum / EasyNaturstein



WATER-PROOF

### Die Vorteile auf einen Blick:

- + geringe Aufbauhöhe
- + wasserfest
- + günstiger Preis
- + vorversiegelt / vorgeleimt
- + es entstehen keine dunklen Wischfugen

### Nachteile:

- fixe Verklebung
- genaue Untergrundvorbereitung

Erfolg bei TOP 100:

Corpet Cork gehört zu den Innovationsführern 2018



Wir sind sehr stolz, denn Corpet Cork GmbH zählt 2018 zu den TOP 100 der innovativsten Firmen des deutschen Mittelstands.

Profitieren Sie von besonderen Produkten und außergewöhnlichen Böden von uns als ausgezeichneten TOP-Innovator!

Insbesondere überzeugten unsere innovativen Produkte, die höchste Qualitätsansprüche erfüllen!



# PERFEKTION durch passendes ZUBEHÖR

*einfach fußzinierend!*

Leisten und Profile.....	140
Perfekter Schutz und Versiegelung.....	150
Leichte Reinigung und Pflege.....	152
Verlegematerial.....	156
Kork vielseitig und praktisch.....	158

## PASSEND UND PRAKTISCH

Die Dekorleisten werden mit einem hochwertigen Dekorprint gestaltet, der dem jeweiligen Bodendekor bestmöglich angeglichen ist. So erhalten Sie immer eine ähnliche, aber passende Leiste für Ihren Boden.



**Optionale Dichtlippe für extra Schutz!**

**Besonderheit:**

- ✓ Schutz der Dehnfuge vor Feuchtigkeit
- ✓ Schutz der Leiste vor Feuchtigkeit

L: 2400 mm  
H: 58 mm  
T: 19 mm



push & snap System!

**Clipholder für Dekorleiste Elegant und Modern**  
Anschrauben, aufstecken, fertig! Mit diesen Clipholdern montieren Sie die Leisten Modico Trio, Modico El Torro und Vinyl Select 49 blitzschnell.

Clipholder nicht notwendig bei Verwendung einer Clipschiene!

Befestigungsmöglichkeiten:	Art.-Nr.	Preis/Stk.
<b>2 Clipschiene mit Dichtlippe (Elegant)</b> (Länge 2400 mm, Breite 19 mm)	DZ72	6,45 €
<b>4 Clipschiene mit Dichtlippe (Modern)</b> (Länge 2400 mm, Breite 15 mm)	DZ71	6,45 €
<b>5 Clipholder</b> (Set mit 50 Clipholder für ca. 25 lfm)	DZ70	15,49 €

Aufgrund des Metamerie-Effekts kann es sein, dass die Leisten bei unterschiedlichen Lichtarten (Tageslicht/Kunstlicht) in der Farbwirkung unterschiedlich erscheinen.



**Vinyl Sockelleiste für Select 49 + Modico Trio**

Elegante Leisten aus dem Original Vinyl-Material. Erhältlich in allen Dekoren und in zwei Formen. Die Länge der Leisten richtet sich nach dem gewählten Vinylboden.

Sockelleiste Elegant gerade & Modern schräg	Länge	Modern schräg	Preis/Stk.	Elegant gerade	Preis/Stk.
VinylFloor Eco Dekor angeben	1235 mm	SLS121	8,89 €	SLG121	19,89 €
VinylFloor Eco Plus Dekor angeben	1235 mm	SLS120	9,10 €	SLG120	20,45 €
VinylFloor Objekt Dekor angeben	1235 mm	SLS124	9,20 €	SLG124	20,65 €
VinylFloor Objekt Plus Dekor angeben	1235 mm	SLS130	9,40 €	SLG130	20,85 €
VinylFloor Objekt Maximo Dekor angeben	1815 mm	SLS128	16,90 €	SLG128	34,90 €
VinylFloor Stone Dekor angeben	915 mm	SLS123	8,79 €	SLG123	19,79 €
Modico Trio Dekor angeben	1235 mm	SLS129	8,89 €	SLG129	19,89 €

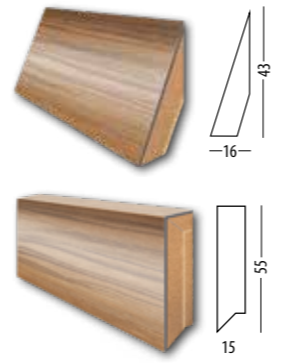

Dekorname	1 Elegant Art.-Nr.	Preis/ Stk.	3 Modern Art.-Nr.	Preis/ Stk.
Altdeutsche Eiche	DE314	13,90 €	DM314	17,49 €
Basalteiche	DE303	13,90 €	DM303	17,49 €
Bergwalnuss	DE311	13,90 €	DM311	17,49 €
Cordobaeiche grau	DE319	13,90 €	DM319	17,49 €
Eiche Alicante gekalkt	DE318	13,90 €	DM318	17,49 €
Eiche silver metallic	DE313	13,90 €	DM313	17,49 €
Esche Cardiz sand	DE320	13,90 €	DM320	17,49 €
Flusserle	DE304	13,90 €	DM304	17,49 €
Marabellaeiche rustik	DE317	13,90 €	DM317	17,49 €
Mooreesche	DE308	13,90 €	DM308	17,49 €
Saragossaeiche rustik	DE316	13,90 €	DM316	17,49 €
Silbereiche	DE302	13,90 €	DM302	17,49 €
Steinpalisander	DE312	13,90 €	DM312	17,49 €
Terraiche	DE315	13,90 €	DM315	17,49 €
Toledoiche silbergrau	DE321	13,90 €	DM321	17,49 €
Vintageleiche weiß	DE322	13,90 €	DM322	17,49 €
Walderle	DE307	13,90 €	DM307	17,49 €
Weißesche	DE301	13,90 €	DM301	17,49 €
Wildeiche	DE306	13,90 €	DM306	17,49 €
Wintereiche	DE305	13,90 €	DM305	17,49 €

Alte Fichte natur	DE403	13,90 €	DM403	17,49 €
Bergläuche gekalkt	DE399	13,90 €	DM399	17,49 €
Bergläuche natur	DE400	13,90 €	DM400	17,49 €
Birke grau	DE401	13,90 €	DM401	17,49 €
Eiche astig	DE402	13,90 €	DM402	17,49 €
Eiche dunkel rustikal	DE396	13,90 €	DM396	17,49 €
Norddeutsche Eiche	DE295	13,90 €	DM295	17,49 €
Nuss rustikal	DE398	13,90 €	DM398	17,49 €
Perleiche gekalkt	DE405	13,90 €	DM405	17,49 €
Petersburger Esche	DE409	13,90 €	DM409	17,49 €
Polareiche gekalkt	DE408	13,90 €	DM408	17,49 €
Sibirische Taigaeiche	DE407	13,90 €	DM407	17,49 €
Tegernseer Eiche	DE060	13,90 €	DM060	17,49 €
Tiroler Nuss	DE395	13,90 €	DM395	17,49 €
Weißkiefer rustikal	DE397	13,90 €	DM397	17,49 €
Yorker Apfel	DE088	13,90 €	DM088	17,49 €

Alte Lärche natur	DE717	13,90 €	DM717	17,49 €
Bergeiche gealtert	DE708	13,90 €	DM708	17,49 €
Bergeiche gekalkt	DE706	13,90 €	DM706	17,49 €
Cottageeiche gealtert	DE721	13,90 €	DM721	17,49 €
Cottageeiche grau	DE720	13,90 €	DM720	17,49 €
Countryeiche	DE714	13,90 €	DM714	17,49 €
Dolomiteneiche hell	DE712	13,90 €	DM712	17,49 €
Dolomiteneiche natur	DE715	13,90 €	DM715	17,49 €
Eiche Trentino natur	DE713	13,90 €	DM713	17,49 €
Gebirgscheiche	DE710	13,90 €	DM710	17,49 €
Königscheiche	DE792	13,90 €	DM792	17,49 €
Lärche grau	DE705	13,90 €	DM705	17,49 €
Lärche Marmor	DE703	13,90 €	DM703	17,49 €
Lärche vintage	DE719	13,90 €	DM719	17,49 €
Meraner Eiche	DE711	13,90 €	DM711	17,49 €
Räuchereiche	DE718	13,90 €	DM718	17,49 €
Samteiche	DE793	13,90 €	DM793	17,49 €
Samteiche gekalkt	DE791	13,90 €	DM791	17,49 €
Säuleneiche rustik	DE794	13,90 €	DM794	17,49 €
Schlosseiche	DE716	13,90 €	DM716	17,49 €
Schneeeiche weiß	DE702	13,90 €	DM702	17,49 €
Steineiche	DE707	13,90 €	DM707	17,49 €
Tundraeiche silbergrau	DE704	13,90 €	DM704	17,49 €
Vinschgauer Bergahorn	DE709	13,90 €	DM709	17,49 €

Berggranit anthrazit	DE774	13,90 €	DM774	17,49 €
Berggranit silbergrau	DE773	13,90 €	DM773	17,49 €
Berggranit silberweiß	DE772	13,90 €	DM772	17,49 €
Beton grigio	DE778	13,90 €	DM778	17,49 €
Gebirgsquarz	DE775	13,90 €	DM775	17,49 €
Metall mystic	DE780	13,90 €	DM780	17,49 €
Metall oxyd	DE779	13,90 €	DM779	17,49 €
Travertin	DE776	13,90 €	DM776	17,49 €
Zement silber	DE777	13,90 €	DM777	17,49 €

Modico Trio / El Torro

Eco / Eco Plus

Objekt / Objekt Plus / Objekt Maximo

Stone

L: 2400 mm  
H: 58 mm  
T: 19 mm



L: 2400 mm  
H: 38,5 mm  
T: 15 mm

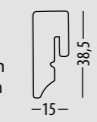

**SCHON GEWUSST? VORTEILE**

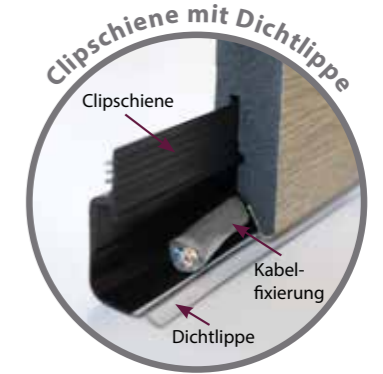

**Erhalten Sie einen absolut wasserfesten Vinyl-Boden mit Leiste!**

Sie können mit der Dekorleiste Modern Ihren wasserfesten Boden mit einer wasserfesten Leiste ergänzen und die Fugen (mit der Dichtlippe) noch zusätzlich vor Wasser schützen. Sparen Sie nicht am Detail. Nutzen Sie die Perfektion für einen langlebigen wasserfesten Boden!

## Dekorleiste Elegant

Passend für alle Designböden wie Mercadur Mineral, Linocolor/Linodesign, Terra Verde/Maximo, Printcork und Corkstone.

**Unser Bestseller!**

**Dekor passend zum Boden!**

Die Dekorleisten werden mit einem hochwertigen Dekorprint gestaltet, der dem jeweiligen Bodendekor bestmöglich angeglichen ist. So erhalten Sie immer eine ähnliche, aber passende Leiste für Ihren Boden.



L: 2500 mm  
H: 58 mm  
T: 20 mm

1 Dekorleiste Elegant		Preis/Stk.
Mercadur Mineral	Dekor angeben	16,49 €
Linodesign	Dekor angeben	16,49 €
Linocolor	Dekor angeben	16,49 €
Terra Verde	Dekor angeben	16,49 €
Terra Verde Maximo	Dekor angeben	16,49 €
Printcork	Dekor angeben	16,49 €
Corkstone	Dekor angeben	16,49 €

Clipstar-Befestigung		Preis/Stk.
50 Clipse mit Schrauben u. Dübel, für ca. 25 lfm		15,49 €

Aufgrund des Metamerie-Effekts kann es sein, dass die Leisten bei unterschiedlichen Lichtarten (Tageslicht/Kunstlicht) in der Farbwirkung unterschiedlich erscheinen.

Endstücke und Ecken (für Dekorleiste Elegant und Uni)		Preis/Stk.
2 Endstück, links	Farb-Nr. angeben	1,95 €
3 Außeneck	Farb-Nr. angeben	1,95 €
4 Inneneck	Farb-Nr. angeben	1,95 €
5 Endstück, rechts	Farb-Nr. angeben	1,95 €

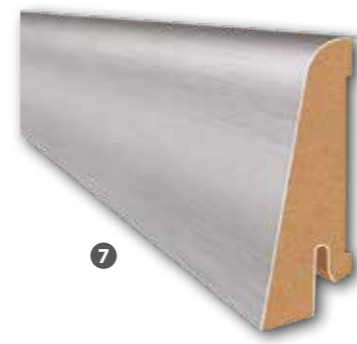
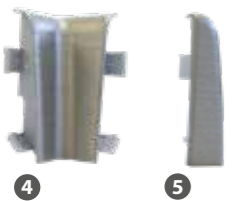
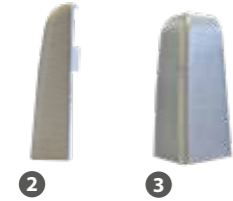

L: 2500 mm  
H: 58 mm  
T: 20 mm

Die Dekorleisten Uni können Sie mit allen Böden kombinieren. Sie sind in weiß und edelstahl erhältlich.

Dekorleisten Uni:		Preis/Stk.
6 weiß		14,90 €
7 edelstahl		14,90 €

Clipstar-Befestigung		Preis/Stk.
50 Clipse mit Schrauben u. Dübel, für ca. 25 lfm		15,49 €

**SCHON GEWUSST?**

### Zu jedem Boden die passende Leiste!

Unsere Dekorleisten runden das Gesamtbild des Raumes ästhetisch ab und machen den Gesamteindruck perfekt! Die Dekorleisten gibt es in dem passenden Dekor zu Ihrem Boden oder Sie wählen bewusst ein Dekor, das mit dem Boden in Kontrast steht. (Siehe obenstehende Uni-Leisten)



**TOP-SELLER**

**Unsere Empfehlung: Passende, hochwertige Dekor-Leisten**



**für JEDEN Boden**

Zubehör / Sockelleisten



## Kork Holzleiste Korkummantelt



**Gewölbte Form**  
L: 2500 mm  
H: 40 mm  
T: 22 mm



**Gerade niedrige Form**  
L: 2500 mm  
H: 38 mm  
T: 19 mm

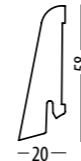

**Gerade hohe Form**  
L: 2500 mm  
H: 58 mm  
T: 20 mm

**Jede Leiste in jeder Farbe:**  
Unsere korkummantelten Holzleisten erhalten Sie in allen Corpet-Originalfarben (siehe Farbtafel auf S. 91). Bitte Farbe mit angeben!

Struktur fein	Preis/Stk.	Struktur grob	Preis/Stk.	Struktur Schiffsboden	Preis/Stk.
Natur versiegelt	11,49 €	Natur versiegelt	12,49 €	Natur versiegelt	15,49 €
Eingefärbt versiegelt	13,49 €	Eingefärbt versiegelt	14,49 €	Eingefärbt versiegelt	17,49 €
Natur Hartwachsöl	11,95 €	Natur Hartwachsöl	12,95 €	Natur Hartwachsöl	15,95 €
Eingefärbt Hartwachsöl	13,95 €	Eingefärbt Hartwachsöl	14,95 €	Eingefärbt Hartwachsöl	17,95 €
<b>Clipstar-Befestigung</b>					
50 Clipse mit Schrauben u. Dübel, für ca. 25 lfm					Preis/Set
					15,49 €

## Kork Vollkorkleiste

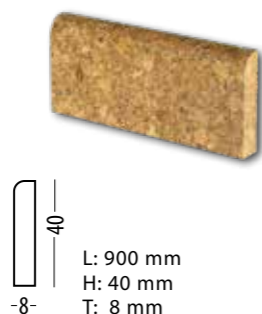

**Jede Leiste in jeder Farbe:**  
Unsere Vollkorkleiste erhalten Sie in allen Corpet-Originalfarben (siehe Farbtafel auf S. 91). Bitte Farbe mit angeben!

	Preis/Stk.	Preis/Stk.
Natur versiegelt	6,75 €	7,25 €
Natur eingefärbt versiegelt	7,75 €	8,75 €
Natur Hartwachsöl	7,25 €	8,25 €
Natur eingefärbt Hartwachsöl	8,25 €	9,29 €

## Kork Holzeinlegeleiste

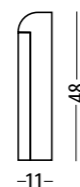
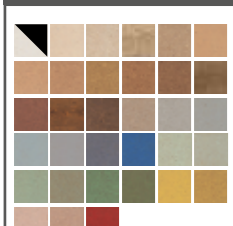

Diese eleganten Holzeinlegeleisten sind vor allem für Designcork® Pure geeignet.

**Jeder Einlegestreifen in jeder Farbe:**  
Unsere Korkstreifen erhalten Sie in allen Corpet-Originalfarben (siehe Farbtafel auf S. 91). Bitte Farbe mit angeben!

	Preis/Stk.
Holzeinlegeleiste braun	10,49 €
Korkstreifen zum Einkleben, versiegelt, Länge: 90 cm	5,10 €
Korkstreifen zum Einkleben, Hartwachsöl, Länge: 90 cm	5,49 €

Bei Designcork® Pure (4 mm) kann man die Streifen auch aus den Resten der Bodenplatten schneiden

## Parkett Apart Line® Dekorleiste



Mit den Apart Line Dekorleisten verleihen Sie Ihrem Parkett den krönenden Abschluss. Die Leisten sind in der Ausführung „Original“ sowie in allen Einfärbungen erhältlich, die wir auch für den Boden selbst anbieten. Sie haben die Wahl zwischen einer mit BioSilent-Öl oder einer mit Thermocor behandelten Oberfläche.

L: 2500 mm  
H: 58 mm  
T: 20 mm

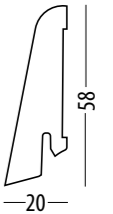

	Preis/Stk.
Dekorleiste BioSilent Original	13,99 €
Dekorleiste BioSilent gefärbt	16,99 €
Dekorleiste Thermocor Original	13,99 €
Dekorleiste Thermocor gefärbt	16,99 €

Clipstar-Befestigung	Preis/Set
50 Clipse mit Schrauben u. Dübel, für ca. 25 lfm	15,49 €

# SCHON GEWUSST?

**Dekorleisten - so individuell wie Ihr Apart Line Parkett!**

Damit unsere Apart Line Dekorleisten perfekt zu Ihrem Boden passen, färben wir das Eiche Edelholz-Furnier in der gleichen Farbe und Oberfläche wie Ihr Parkett. Diesen Schritt übernehmen unsere Mitarbeiter noch in Sorgfalt von Hand.



## Parkett Eco Sockelleiste

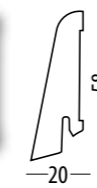
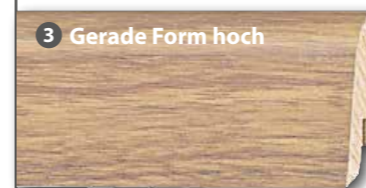
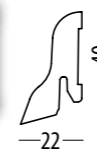
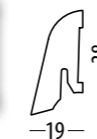
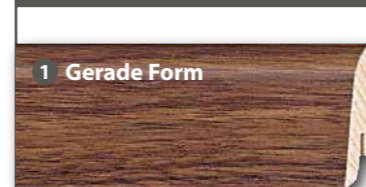

Standard-Sockelleisten für Parkettböden. Drei ausgewählte Dekore in Echtholz-furnier auf Holzträger. Sowie Printdekore in weiß hochmodern, Uni weiß und Uni edelstahl. Wählen Sie aus drei Formen die passende Sockelleiste für Ihren Raum!

	1	2	3
	L: 2500 mm H: 38 mm T: 19 mm	L: 2500 mm H: 40 mm T: 22 mm	L: 2500 mm H: 58 mm T: 20 mm
	<b>Gerade Form</b>	<b>Gewölbte Form</b>	<b>Gerade Form hoch</b>
Ahorn Standard	11,49 €	11,49 €	-
Buche Standard	11,49 €	11,49 €	-
Eiche Standard	11,49 €	11,49 €	-
Nussbaum	11,49 €	-	-
weiß, hochmodern	11,49 €	-	-
Eiche nordic weiß	-	-	11,49 €

Clipstar-Befestigung	Preis/Set
50 Clipse mit Schrauben u. Dübel, für ca. 25 lfm	15,49 €

## Dekorleiste Uni



Uni Sockelleiste für alle Böden. Diese Leiste erhalten Sie in den Printdekoren Uni weiß und Uni edelstahl. Durch die schlichte Form passt sie zu jedem Raum und Boden und ist somit ein wahrer Allrounder.

Dekorleiste Uni:	Preis/Stk.
1 weiß	14,90 €
2 edelstahl	14,90 €

## KÜBERIT PPS®-Champion Star

4 - 9,5 mm

**Das innovative Schraubsystem, ein Profil für alle Belagsstärken von 4 bis 9,5 mm**  
 • einfache, schnelle, sichere Montage • stufenlos in Höhe und Neigung verstellbar  
 • mit Torx-Verschraubung • PPS®-Lifter - für Bodenbeläge bis 19,5 mm



PPS®-Champion Star Übergangsprofil		silber	sand	edelstahl
Bezeichnung	Länge	Preis/Stk.	Preis/Stk.	Preis/Stk.
Übergangsprofil	90 cm	21,20 €	21,45 €	21,90 €
Übergangsprofil	270 cm	59,15 €	59,90 €	61,35 €



PPS®-Champion Star Anpassungsprofil		silber	sand	edelstahl
Bezeichnung	Länge	Preis/Stk.	Preis/Stk.	Preis/Stk.
Anpassungsprofil	90 cm	23,15 €	23,60 €	24,40 €
Anpassungsprofil	270 cm	65,70 €	66,70 €	68,90 €

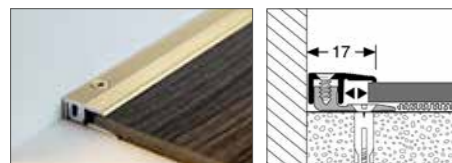

PPS®-Champion Star Abschlussprofil		silber	sand	edelstahl
Bezeichnung	Länge	Preis/Stk.	Preis/Stk.	Preis/Stk.
Abschlussprofil	90 cm	20,10 €	20,30 €	20,80 €
Abschlussprofil	270 cm	56,20 €	56,80 €	58,30 €

## KÜBERIT PPS®-Champion

6,5 - 16 mm

**Das patentierte Schraubsystem, ein Profil für alle Belagsstärken von 6,5 bis 16 mm**  
 • einfache, schnelle, sichere Montage • stufenlos in Höhe und Neigung verstellbar  
 • mit Torx-Verschraubung • PPS®-Lifter - für Bodenbeläge bis 26 mm  
 • 40 mm breites Basisprofil mit größerer Klebeauflagefläche und seitlich versetzten Bohrungen

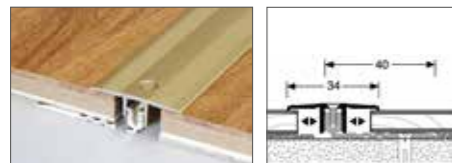

Beim Übergangsprofil können automatisch bis zu +/- 5mm unterschiedlich hohe Hartbeläge verlegt werden. Durch einfach mechanische Anpassung des Schraubkanals ist ein Ausgleich von Höhenunterschieden +/- 8mm möglich.

PPS®-Champion Übergangsprofil		silber	sand	edelstahl
Bezeichnung	Länge	Preis/Stk.	Preis/Stk.	Preis/Stk.
Übergangsprofil	90 cm	25,30 €	25,30 €	26,15 €
Übergangsprofil	270 cm	72,00 €	72,00 €	74,70 €



PPS®-Champion Anpassungsprofil		silber	sand	edelstahl
Bezeichnung	Länge	Preis/Stk.	Preis/Stk.	Preis/Stk.
Anpassungsprofil	90 cm	28,15 €	28,15 €	29,10 €
Anpassungsprofil	270 cm	80,30 €	80,30 €	83,30 €



PPS®-Champion Abschlussprofil		silber	sand	edelstahl
Bezeichnung	Länge	Preis/Stk.	Preis/Stk.	Preis/Stk.
Abschlussprofil	90 cm	23,25 €	23,30 €	23,80 €
Abschlussprofil	270 cm	65,40 €	65,50 €	67,30 €

## KÜBERIT PPS®-Champion flex

7 - 17 mm

**Übergangsprofil, Schraubsystem für alle Belagsstärken von 7 bis 17 mm**  
 • einfache, schnelle, sichere Montage  
 • geeignet für gleich hohe oder bis zu +/- 12 mm unterschiedlich hohe Hartbeläge  
 • optimale stufenlose Anpassung in Höhe und Neigung durch das Flex-Gelenk  
 • mit Torx-Verschraubung • PPS®-Lifter - für Bodenbeläge bis 27 mm

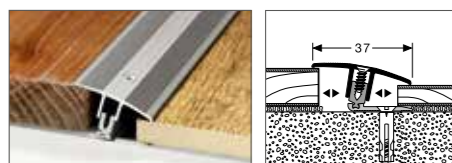

PPS®-Champion flex Übergangsprofil		silber	sand	edelstahl
Bezeichnung	Länge	Preis/Stk.	Preis/Stk.	Preis/Stk.
Übergangsprofil	90 cm	29,00 €	29,00 €	30,00 €
Übergangsprofil	270 cm	82,80 €	82,70 €	85,70 €

## KÜBERIT Design-Clip

4 - 7,5 mm

**Das einzigartige Clipsystem für Vinylböden, für alle Belagsstärken von 4 bis 7,5 mm**  
 • einfache, schnelle, sichere Montage • stufenlos in Höhe und Neigung verstellbar  
 • optimale und patentierte Verbindung durch Kontersteg



Design-Clip Übergangsprofil		silber	sand	edelstahl
Bezeichnung	Länge	Preis/Stk.	Preis/Stk.	Preis/Stk.
Übergangsprofil	90 cm	17,70 €	18,00 €	20,20 €
Übergangsprofil	270 cm	50,40 €	51,30 €	57,20 €

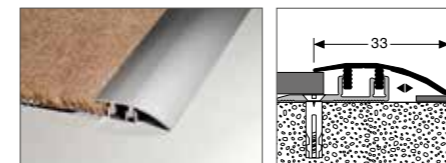

Design-Clip Anpassungsprofil		silber	sand	edelstahl
Bezeichnung	Länge	Preis/Stk.	Preis/Stk.	Preis/Stk.
Anpassungsprofil	90 cm	18,80 €	19,10 €	21,40 €
Anpassungsprofil	270 cm	53,20 €	54,30 €	60,50 €

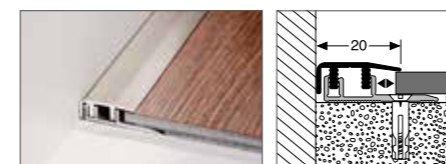

Design-Clip Abschlussprofil		silber	sand	edelstahl
Bezeichnung	Länge	Preis/Stk.	Preis/Stk.	Preis/Stk.
Abschlussprofil	90 cm	18,10 €	18,60 €	20,60 €
Abschlussprofil	270 cm	51,50 €	52,80 €	58,30 €

## KÜBERIT Euro-Clip

6 - 10 mm

**Das optimale Clipsystem, für alle Belagsstärken von 6 bis 10 mm**  
 • einfache, schnelle, sichere Montage • stufenlos in Höhe und Neigung verstellbar  
 • optimale und patentierte Verbindung durch Kontersteg  
 • Clip-Lifter - für Bodenbeläge bis 20 mm



Euro-Clip® Übergangsprofil		silber	sand	edelstahl
Bezeichnung	Länge	Preis/Stk.	Preis/Stk.	Preis/Stk.
Übergangsprofil	90 cm	20,40 €	20,40 €	21,30 €
Übergangsprofil	270 cm	58,60 €	58,60 €	60,50 €

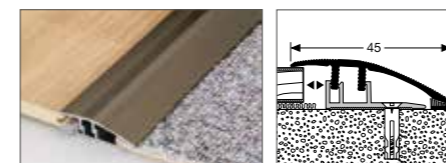

Euro-Clip® Anpassungsprofil		silber	sand	edelstahl
Bezeichnung	Länge	Preis/Stk.	Preis/Stk.	Preis/Stk.
Anpassungsprofil	90 cm	22,40 €	22,40 €	23,20 €
Anpassungsprofil	270 cm	64,40 €	64,40 €	67,20 €



Euro-Clip® Abschlussprofil		silber	sand	edelstahl
Bezeichnung	Länge	Preis/Stk.	Preis/Stk.	Preis/Stk.
Abschlussprofil	90 cm	20,00 €	20,00 €	20,70 €
Abschlussprofil	270 cm	57,30 €	57,30 €	59,00 €

## KÜBERIT PPS®-Lifter/Clip-Lifter

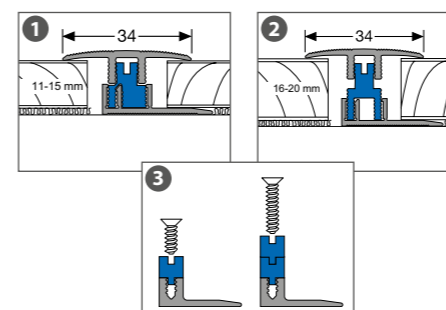

**Zur Basisprofilerhöhung für Clipprofil oder Schraubprofil**  
 • aus glasfaserverstärktem Kunststoff • ein Beutel reicht für ca. 90 cm Profil

Basisprofilerhöhung			
Bezeichnung	Erhöhung	VE	Preis/Stk.
1 Clip-Lifter 15	11-15 mm	5 St.	6,49 €
2 Clip-Lifter 20	16-20 mm	5 St.	6,49 €
3 PPS®-Lifter	5/10 mm	6 St.	8,65 €

## KÜBERIT Übergangsprofile

### Übergangsprofile aus Aluminium

38 mm breit, mit versenkten Schraublöchern zum Schrauben oder selbstklebend

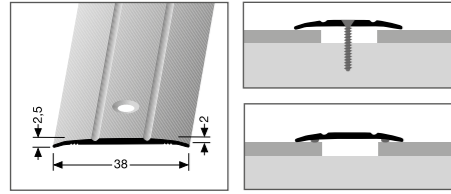

Übergangsprofil Aluminium 38 mm		silber	sand	edelstahl
Bezeichnung	Länge	Preis/Stk.	Preis/Stk.	Preis/Stk.
geschraubt	90 cm	7,60 €	7,70 €	8,30 €
geschraubt	270 cm	20,90 €	21,30 €	23,50 €
selbstklebend	90 cm	8,00 €	8,20 €	8,90 €
selbstklebend	270 cm	23,00 €	23,50 €	25,00 €

## KÜBERIT Winkelprofile

### Winkelprofile aus Aluminium

geeignet als Treppenwinkel, Türschwellenprofil oder Abschluss an Podesten, mit versenkten Schraublöchern zum Schrauben oder selbstklebend

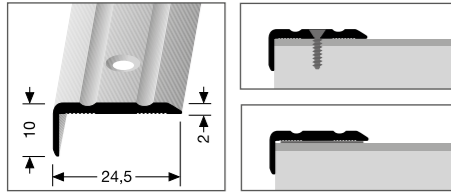

Winkelprofil Aluminium 24,5 x 10 mm		silber	sand	edelstahl
Bezeichnung	Länge	Preis/Stk.	Preis/Stk.	Preis/Stk.
geschraubt	90 cm	7,10 €	7,40 €	7,90 €
geschraubt	270 cm	20,00 €	20,40 €	22,00 €
selbstklebend	90 cm	7,40 €	7,60 €	8,10 €
selbstklebend	270 cm	21,70 €	22,60 €	23,90 €

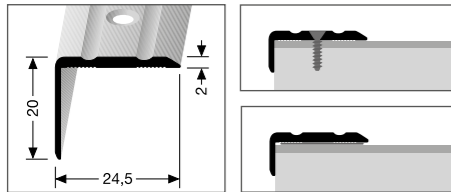

Winkelprofil Aluminium 24,5 x 20 mm		silber	sand	edelstahl
Bezeichnung	Länge	Preis/Stk.	Preis/Stk.	Preis/Stk.
geschraubt	90 cm	7,80 €	8,00 €	8,60 €
geschraubt	270 cm	21,70 €	22,20 €	24,60 €
selbstklebend	90 cm	8,00 €	8,20 €	9,00 €
selbstklebend	270 cm	23,70 €	24,20 €	26,40 €

## KÜBERIT Treppenkantenprofile

bis 3 mm

### Treppenkantenprofile aus Aluminium für Belagsstärken bis 3 mm

Treppenkantenprofile sind ein wichtiger Bestandteil bei der professionellen Renovierung von Treppen.

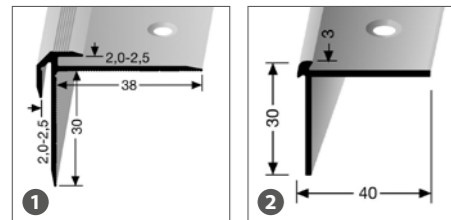

Treppenkantenprofil mit Einschub und Nase			
Bezeichnung	Länge	Farbe	Preis/Stk.
1 Treppenkantenprofil	250 cm	silber	39,95 €

Treppenkantenprofil mit Kleberillen			
Bezeichnung	Länge	Farbe	Preis/Stk.
2 Treppenkantenprofil	250 cm	silber	32,95 €

## KÜBERIT Abschlussprofile

bis 3 mm

### Abschlussprofile aus Aluminium

Abschlussprofile aus Aluminium werden für hochwertige Abschlüsse zu angrenzenden Belägen eingesetzt.

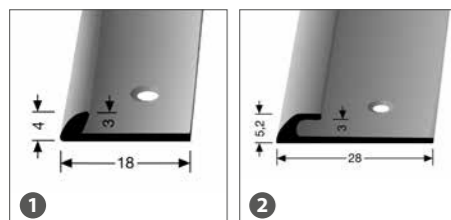

Abschlussprofil Aluminium für Belagsstärken bis 3 mm			
Bezeichnung	Länge	Farbe	Preis/Stk.
1 Abschlussprofil	250 cm	silber	16,40 €

Abschlussprofil Aluminium für Belagsstärken bis 3mm			
Bezeichnung	Länge	Farbe	Preis/Stk.
2 Abschlussprofil	250 cm	silber	19,50 €

## KÜBERIT Rampenprofil

2,5 - 5 mm

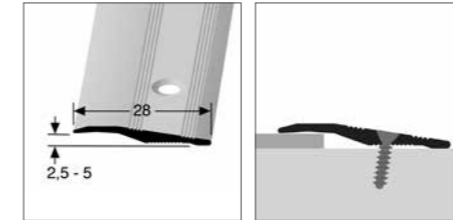

### Rampenprofil aus Aluminium für Bodenbeläge von ca. 2,5 - 5 mm

Rampenprofile finden überall dort Anwendung, wo Lasten über unterschiedliche Bodenbeläge transportiert werden müssen. Sie sind schnell und leicht zu verlegen und durch Schrauben einfach zu befestigen.

Rampenprofil Aluminium			
Bezeichnung	Länge	Farbe	Preis/Stk.
Rampenprofil	270 cm	silber	23,90 €

## KÜBERIT Wandabschlussprofil

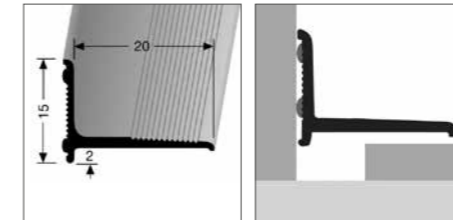

### Wandabschlussprofil aus Aluminium, 1 x selbstklebend

Dieses Profil aus Aluminium wird zur Abdeckung von Belagsdehnungsfugen (z.B. an Terrassen- und Balkontüren) eingesetzt. Es findet dort Verwendung, wo bautechnisch kein Profilsystem incl. Basisprofil verarbeitet werden kann.

Wandabschlussprofil Aluminium			
Bezeichnung	Länge	Farbe	Preis/Stk.
Wandabschlussprofil	270 cm	silber	34,25 €

## KÜBERIT Doppel-K Profil

bis 3 mm

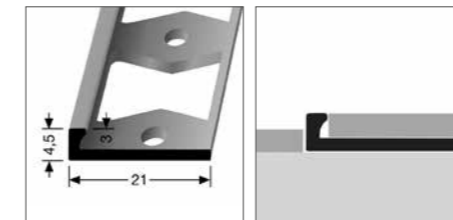

### Doppel-K Profil aus Aluminium, geschlossen gestanz, für Belagsstärken bis 3 mm

Mit Doppel-K-Profilen erhalten Sie eine saubere Trennung von unterschiedlichen Bodenbelägen.

Doppel-K Profil Aluminium			
Bezeichnung	Länge	Farbe	Preis/Stk.
Doppel-K Profil	250 cm	silber	17,40 €

## KÜBERIT Dehnfugen-Profil

bis 3 mm

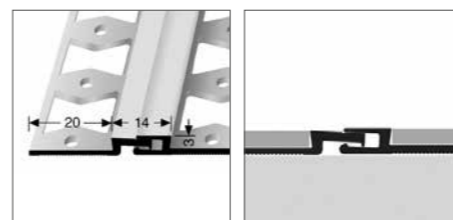

### Dehnfugen-Profil aus Aluminium für Beläge bis 3,0 mm, geschlossen gestanz

Dehnfugenprofile werden überall dort eingesetzt, wo dauerelastische Bewegungsfugen notwendig sind. Wartungsfreie Bewegungsfuge  $\pm 2,5$  mm in beide Richtungen, flächenbündig und daher barrierefrei, Verlegung in der Ausgangsstellung.

Dehnfugen-Profil Aluminium			
Bezeichnung	Länge	Farbe	Preis/Stk.
Dehnfugen-Profil	270 cm	silber	71,50 €

## KÜBERIT T-Profil

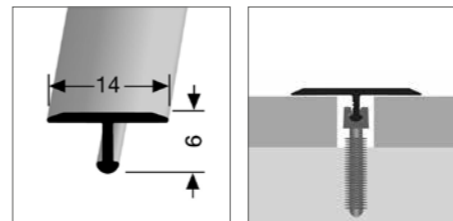

### Biegbares T-Profil aus Aluminium

Mit T-Profilen erhalten Sie eine saubere Trennung von unterschiedlichen Bodenbelägen.

T-Profil Aluminium			
Bezeichnung	Länge	Farbe	Preis/Stk.
T-Profil	270 cm	silber	14,80 €

# PERFEKTER SCHUTZ & Versiegelung

*einfach fußzinierend!*



#### Thermocor® Beschichtung

- für starke Beanspruchung
- im gewerblichen und privaten Bereich



#### Longlife supra

- strapazierfähig
- ideal für Schlafräume und Kinderzimmer
- nach EN 71-3 für Kinderspielzeug zugelassen



#### Hartwachsöl

- für mäßige Beanspruchung
- natürlich wirkende Oberfläche
- auch für gefärbte Korkböden



#### BioSilent

- für die Ersteinpflege und Pflege von Parkettböden
- macht den Boden resistent gegen Flecken
- nach EN 71-3 für Kinderspielzeug zugelassen

## Thermocor® Versiegelung



		Preis/Stk.
Thermocor Versiegelung & Härter*	5 Ltr.-Gebinde	183,90 €
Thermocor Versiegelung & Härter*	1 Ltr.-Gebinde	41,90 €
Versiegelungsroller klein o. Abb.	18 cm breit	10,45 €
Versiegelungsroller groß o. Abb.	25 cm breit	16,30 €
Verlängerungsstab o. Abb.	120 cm lang	5,20 €

\*Verbrauch 1 Liter für ca. 7 bis 8 m<sup>2</sup> (bei vorversiegelten Böden)

## Vinyl-Protect



		Preis/Stk.
Vinyl-Protect & Härter*	5 Ltr.-Gebinde	189,90 €
Vinyl-Protect & Härter*	1 Ltr.-Gebinde	41,90 €
Versiegelungsroller klein o. Abb.	18 cm breit	10,45 €
Versiegelungsroller groß o. Abb.	25 cm breit	16,30 €
Verlängerungsstab o. Abb.	120 cm lang	5,20 €

\*Verbrauch: 1 Liter für 8-10 m<sup>2</sup>

## Longlife supra Versiegelung



		Preis/Stk.
Longlife supra Versiegelung*	5 Ltr.-Gebinde	141,00 €
Longlife supra Versiegelung*	1 Ltr.-Gebinde	31,49 €
Versiegelungsroller klein o. Abb.	18 cm breit	10,45 €
Versiegelungsroller groß o. Abb.	25 cm breit	16,30 €
Verlängerungsstab o. Abb.	120 cm lang	5,20 €

\*Verbrauch 1 Liter für ca. 7 bis 8 m<sup>2</sup> (bei vorversiegelten Böden)

## für Hartwachs Oberfläche



		Preis/Stk.
Reiniger für Hartwachsöl-Böden**	1 Ltr.-Flasche	12,60 €
Grundschutz für Hartwachsöl-Böden**	1 Ltr.-Flasche	18,90 €
Pflegeset: Grundschutz HWÖ + Reiniger HWÖ	je 1 Ltr.-Flasche	28,50 €
Finish Hartwachsöl*	1 Ltr.-Flasche	31,49 €
Spezial Ölroller o. Abb.	25 cm breit	18,80 €
Verlängerungsstab o. Abb.	120 cm lang	5,20 €

\*reicht für ca. 10 m<sup>2</sup> (bei vorbehandelten Böden)

\*\* reicht für ca. 30 m<sup>2</sup> (eine Anwendung)

## BioSilent Fußbodenöl für Apart Line Parkett



Für dauerhaften Schutz und Werterhaltung empfehlen wir, nach der Verlegung das Pflegeöl pur als Ersteinpflege aufzutragen. Bei kleineren Flächen kann dies problemlos mit einem Tuch von Hand geschehen. Bei größeren Flächen empfiehlt sich der Einsatz einer kleinen Maschine, wie z. B. Floorboy XL 300.

		Preis/Stk.
1 Floorboy XL 300		341,95 €
2 BioSilent Fußbodenöl	1 Ltr.-Flasche	20,95 €
3 T-Halter	25 cm breit	5,95 €
4 Baumwollmop		11,95 €
5 Polierbürste		57,49 €
6 Pflege-Pad		8,15 €

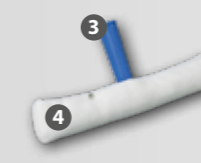

# LEICHTE Reinigung & PFLEGE

*einfach fußzinierend!*

Die zahlreichen Möglichkeiten der Bodenreinigung und -pflege sind nicht immer ganz einfach zu durchschauen. Deswegen haben wir Ihnen Pflegeserien speziell für die individuellen Bedürfnisse der verschiedenen Böden zusammengestellt. So können Sie Ihrem Boden den perfekten Schutz und die optimale Pflege geben.

Der Grundschutz kann mit einer Hautcreme für den Menschen verglichen werden. Die wässrige Emulsion mit wertvollen Pflegekomponenten ist hochstrapazierfähig (elastisch), glänzend und wirkt rutschhemmend. Für dauerhaften Schutz und lange Werterhaltung empfehlen wir, den Grundschutz als Erstpflege nach der Verlegung pur aufzutragen.

Der Reiniger wirkt dauerhaft schmutzabweisend, ist hautfreundlich (ph-neutral in der Anwendung) und verbreitet einen angenehmen Raumduft. Schnelltrocknend und einfach anzuwenden halten unsere Spezial-Reiniger die Versiegelung geschmeidig und schützen den Boden zusätzlich. Ein Nachpolieren ist nicht erforderlich.

## Vinyl-Pflegeprodukte



		Preis/Stk.
Vinyl-Grundschutz*	1 Ltr.-Flasche	17,80 €
Vinyl-Reiniger	1 Ltr.-Flasche	11,60 €
Pflegeset: Vinyl-Grundschutz + Reiniger	je 1 Ltr.-Flasche	27,30 €

## Kork-Pflegeprodukte



		Preis/Stk.
Kork-Grundschutz*	1 Ltr.-Flasche	17,80 €
Kork-Reiniger	1 Ltr.-Flasche	11,60 €
Pflegeset: Kork-Grundschutz + Reiniger	je 1 Ltr.-Flasche	27,30 €

## Parkett-Pflegeprodukte



Im Set günstiger!

		Preis/Stk.
Parkett-Grundschutz*	1 Ltr.-Flasche	16,30 €
Parkett-Reiniger	1 Ltr.-Flasche	11,60 €
BioSilent Parkett-Pflegeöl**	1 Ltr.-Dose	20,95 €
Pflegeset: Parkett-Grundschutz + Reiniger	je 1 Ltr.-Flasche	26,30 €
Pflegeset: Parkett-Pflegeöl + Reiniger	1 Ltr.-Dose/1 Ltr.-Flasche	31,40 €

## Universal-Pflegeprodukte



		Preis/Stk.
Universal-Grundschutz*	1 Ltr.-Flasche	18,90 €
Universal-Reiniger	1 Ltr.-Flasche	12,60 €
Pflegeset: Universal-Grundschutz + Reiniger	je 1 Ltr.-Flasche	28,50 €
Aqua-Grundreiniger	1 Ltr.-Flasche	17,80 €

## SCHON GEWUSST?

Unsere Universal-Pflegeprodukte sind geeignet für verschiedene Böden wie Mercador Mineral, Linoleum, Terra Verde, EasyNaturstein sowie alle PU-versiegelten/Thermocor behandelten Böden. Der Aqua-Grundreiniger hilft bei der Entfernung grober Verunreinigungen und alter Pflegemittelreste.

\*reicht für ca. 30 m<sup>2</sup> (eine Anwendung) \*\*reicht für ca. 70-100 m<sup>2</sup> (eine Anwendung)

empfohlene VK-Preise pro m<sup>2</sup> und inklusive gesetzlicher MwSt.

Corpet 153

## Kontaktkleber



geeignet für

Designcork Pure, Printcork Pure, Corkstone Pure, EasyNaturstein Pure, Linocolor Pure, Linodesign Pure, Terra Verde Pure

Corpet Kontaktkleber ist auf Naturkautschuk-Basis hergestellt und lösemittelfrei. Direkte Verklebung auf den verlegereifen Untergrund möglich. Ein vorheriges Grundieren ist normalerweise nur auf calciumsulfatgebundenen Untergründen erforderlich.

### Wussten Sie schon:

Viele unserer Klebefliesen werden standardmäßig ohne Aufpreis vorgeleimt geliefert. Das spart viel Zeit, Material und Geld! Auf Wunsch sind die Platten aber auch ohne Klebebeschichtung erhältlich. Die Vorleimung der Korkplatten hält mindestens 3 Monate. Die Platten müssen in dieser Zeit in der Originalverpackung gelagert werden.

Bezeichnung	VE	Preis/Stk.
Kontaktkleber	1 kg Eimer	25,10 €
Kontaktkleber	5 kg Eimer	99,70 €
Verbrauch 1 kg für ca. 8 bis 10 m <sup>2</sup> (Platten bereits vorgeleimt)		
Kleberoller, Spezialplüsch	18 cm breit	6,30 €
Verlängerungsstab	120 cm lang	5,20 €

## SCHÖNOX iFLOOR®



geeignet für VinylFloor Pure, Modico El Torro Pure, Modico Trio Pure

**SCHÖNOX iFLOOR® Set:** Sehr emissionsarmer Rollklebstoff Kleber auf Dispersionsbasis inkl. Grundierung SCHÖNOX KH-Fix und passenden Rollen. Zur Verlegung von VinylFloor in Planken- und Fliesenformat auf gespachtelten Untergründen im Innenbereich. Im Komplettpaket mit Rolle und Grundierung (2 kg beim kleinen Gebinde bzw. 5 kg beim großen Gebinde).

### Diese Vorteile sprechen für sich:

- Angenehmes ergonomisches Rollen im Stehen
- 2 Stunden Einlegezeit
- Direkte Bodenbelastung für sofortige Objektnutzung
- Nachhaltigkeit durch extrem geringen Verbrauch
- Sie erhalten alle notwendigen Produkte in einem Set mit Spezial-Rolle und Grundierung
- Außergewöhnliche Flächenleistung und ein reduziertes Eindruckverhalten

Bezeichnung		Preis/Stk.
SCHÖNOX iFLOOR® Set	4 kg	195,00 €
SCHÖNOX iFLOOR® Set	10 kg	355,00 €

Verbrauch: ca. 80 g/m<sup>2</sup>

Bei starker Sonneneinstrahlung bitte Schönox PU 900 verwenden!

## SCHÖNOX DUROCOLL



geeignet für VinylFloor Pure, Modico Trio Pure und Modico El Torro Pure

### SCHÖNOX DUROCOLL: Hochwertiger Multifunktionsklebstoff

Sehr emissionsarmer, harter Einseit-Dispersionsklebstoff. Geeignet zum Verkleben von VinylFloor und Modico auf saugfähigen Untergründen im Innenbereich. Die hart-elastische Klebstoffriebe wirkt Dimensionsänderungen des Belages entgegen.

Bezeichnung		Preis/Stk.
SCHÖNOX Durocoll	3 kg	35,95 €
SCHÖNOX Durocoll	14 kg	99,59 €

Verbrauch: Zahnung TKB A1-A2: ca. 300-350 g/m<sup>2</sup>

Bei starker Sonneneinstrahlung bitte Schönox PU 900 verwenden!

## SCHÖNOX PU 900



geeignet für VinylFloor Pure, Modico Trio Pure und Modico El Torro Pure

### SCHÖNOX PU 900: Hochwertiger Zweikomponenten-Kleber

Lösemittelfreier Zweikomponenten-Polyurethanklebstoff. Geeignet zum Verkleben unseres VinylFloor, Modico und elastischen Belägen auf verlegegeeigneten, saugfähigen und nichtsaugenden Untergründen. Auch bei starker Sonneneinstrahlung z. B. bei bodentiefen Fenstern, Südseite, usw. und bei erhöhten Feuchtigkeitsanforderungen geeignet.

Bezeichnung		Preis/Stk.
SCHÖNOX PU 900	7,05 kg	109,20 €

6 kg Komponente A (Harz), 1,05 kg Komponente B (Härter)

Verbrauch: ca. 500-1000 g/m<sup>2</sup>

## SCHÖNOX PARKETT 400



geeignet für Parkettböden

### SCHÖNOX PARKETT 400: Hochwertiger Parkettkleber

Sehr emissionsarmer, schub-elastischer, wasserfreier Klebstoff. Geeignet zum Verkleben unserer Parkettböden auf verlegegeeigneten Untergründen im Innenbereich. Mit allgemeiner bauaufsichtlicher Zulassung. Emissionsgeprüftes Bauprodukt nach DIBt-Grundsätzen.

Bezeichnung		Preis/Stk.
SCHÖNOX Parkett 400	18 kg	195,20 €

Verbrauch: Zahnung TKB B6, B10: ca. 800 g/m<sup>2</sup>, Zahnung TKB B11, B15: ca. 1000-1200 g/m<sup>2</sup>

## SCHÖNOX VD



### SCHÖNOX VD: Grundierung

Sehr emissionsarmer Universal-Dispersionsvorstrich. Die richtige Basis für alle Corpet Böden. Geeignet zur Vorbehandlung von saugfähigen, nicht saugfähigen, sowie glatten Untergründen im Wand- und Bodenbereich.

Bezeichnung		Preis/Stk.
Universal-Dispersionsvorstrich SCHÖNOX VD	1 kg	20,99 €
Universal-Dispersionsvorstrich SCHÖNOX VD	10 kg	112,30 €

Verbrauch: 50-80 g/m<sup>2</sup>

## SCHÖNOX ZM



### SCHÖNOX ZM: Hochwertige Bodenspachtelmasse

Sehr emissionsarme, selbstverlaufende zementäre Glätt- und Nivelliermasse. Für alle verlegegeeigneten Untergründe, auch im Sanierungsbereich, innen. Verlegung ohne Zwischengrundierung möglich. SCHÖNOX ZM zeichnet sich durch ein geringes Schwindmaß und gute Verlaufeigenschaften aus. SCHÖNOX ZM eignet sich für folgende Untergründe: Beton; Zement- und Schnellzementestriche; Calciumsulfatgebundenen Estriche; Gussasphaltestriche sowie die meisten Altuntergründe (z.B. keramische Beläge).

Bezeichnung		Preis/Stk.
Bodenspachtelmasse SCHÖNOX ZM	25 kg	50,25 €

Topfzeit: ca. 30 Min. bei +20°C

Verlegereif: nach ca. 12 Stunden

Verbrauch: ca. 1,5 kg/m<sup>2</sup>/mm

# SCHON GEWUSST?

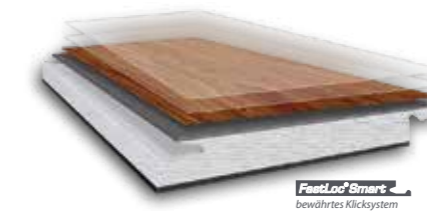

**Ceracorflex/ Ceracor@coflex**  
Trägerplatte mit mineralischem Ceracorflex-Kern

Unsere Modico Böden sind in der Ceracorflex und Ceracorcoflex Verlegevariante für eine vollflächige Verklebung mit folgenden Schönnox-Produkten freigegeben:

- Schönnox Durocoll
- Schönnox PU 900

(Beachten Sie unsere technischen Richtlinien!)

## Viscoh Vinyl 600 - Unterlage



Made in Germany

Die High End Unterlage Viscoh Vinyl 600 aus hochdichtem Polyolefinschaum für Vinylböden mit Klick-System erreicht alle erhöhten Anforderungen und bietet maximale Sicherheit auf dem neuesten Stand der Technik. Viscoh Vinyl 600 ist für Fußbodenheizung geeignet.

Bezeichnung	Stärke	Breite	Länge	m <sup>2</sup>	Preis/Rolle
Viscoh Vinyl 600	1 mm	1 m	12,5 m	12,5 m <sup>2</sup>	96,50 €

## Viscoh Air Plus - Unterlage



Made in Germany

Inklusive 1 Rolle Alu-Klebeband (20 lfm)

Die neue Viscoh Air Plus Unterlage mit integriertem Feuchteschutz ist die Zukunft der Dämmunterlagen und die beste Wahl für schwimmend verlegte Böden. Diese Premium-Unterlage übertrifft alle Stabilitätsanforderungen (EPLF) in Robustheit und Langlebigkeit und ist zudem elastisch genug, um Ihren Boden ausreichend vor herabfallenden Gegenständen zu schützen. Die Viscoh Air Plus Unterlage mindert den Trittschall um 20 dB und reduziert den Gehschall auf Niveau einer schweren Akustikmatte um 30 %! Diese herausragenden Produkteigenschaften und eine 30-jährige Garantie bieten Ihnen maximale Sicherheit. Viscoh Air Plus ist für Fußbodenheizung geeignet. Keine weitere PE-Folie nötig!

Bezeichnung	Stärke	Breite	Länge	m <sup>2</sup>	Preis/Rolle
Viscoh Air Plus	2 mm	2 m	12,5 m	12,5 m <sup>2</sup>	85,90 €

## Viscoh One - Unterlage



Made in Germany

Die viskoelastische Qualitätsunterlage Viscoh One für schwimmend verlegte Böden bildet den Einstieg in die Premiumklasse. Sie bietet eine Trittschallminderung von 18 dB und reduziert den Gehschall um 10 %. Sie erfüllt alle neuen EPLF Anforderungen. Viscoh One ist für Fußbodenheizung geeignet.

Bezeichnung	Stärke	Breite	Länge	m <sup>2</sup>	Preis/Rolle
Viscoh One	1,6 mm	1 m	15 m	15 m <sup>2</sup>	44,40 €

## Rollenkork



Rollenkork findet meist Verwendung als Dämmunterlage bei der Verlegung von sämtlichen Böden. Diese baubiologisch wertvolle Unterlage aus Korkgranulat schafft eine hohe Behaglichkeit und gleicht kleine Unebenheiten des Untergrundes erstaunlich gut aus. Zudem absorbiert Rollenkork wirksam Trittschall und isoliert gegen Kälte und Wärme. Kork unterstützt die Raumluftregulierung und trägt somit zu einem angenehmen und gesunden Wohnklima bei. Rollenkork (2 mm / 4 mm) ist für Fußbodenheizung geeignet.

Bezeichnung	Breite	Länge	m <sup>2</sup>	Preis/Rolle
2 mm Rollenkork	1 m	10 m	10 m <sup>2</sup>	30,90 €
2 mm Rollenkork	1 m	30 m	30 m <sup>2</sup>	89,95 €
4 mm Rollenkork	1 m	15 m	15 m <sup>2</sup>	102,90 €
6 mm Rollenkork	1 m	10 m	10 m <sup>2</sup>	102,90 €
8 mm Rollenkork	1 m	10 m	10 m <sup>2</sup>	142,95 €
10 mm Rollenkork	1 m	10 m	10 m <sup>2</sup>	169,90 €



Rollenkork ist eine ökologisch und wohlfreundliche Unterlage auf Basis des natürlichen Rohstoffes Kork. Seine einzigartigen und unvergleichlichen Eigenschaften sind durch ein künstlich hergestelltes Material nicht zu ersetzen!



Die natürliche Flexibilität des Rollenkorks dämmt Geh- und Laufgeräusche im Raum und reduziert zudem die Geräuschübertragung in andere Räume.

## PE-Folie



Geeignet als Zwischenlage zwischen Estrich oder Dämmunterlage unter allen Hartbodenbelägen zum besseren Gleitverhalten. Die DIN-Norm 18365 (Bodenbelagsarbeiten) sieht die Verwendung einer feuchtigkeitshemmenden Folie (Dampfbremse) auf allen Estrichen und Spachtelmassen vor. Dies gilt auch bei Altbauten.

Bezeichnung	Stärke	Breite	Länge	m <sup>2</sup>	Preis/Rolle
PE-Folie (Dampfbremse)	200 µm	2 m	15 m	30 m <sup>2</sup>	31,40 €
PE-Folie (Dampfbremse)	200 µm	4 m	25 m	100 m <sup>2</sup>	99,20 €



**VISCOH**  
DEINE WELT EIN STÜCK LEISER

Anforderungen	Nutzen für den Anwender	Mindestanforderung MMFA 4) Erhöhte Anforderung MMFA in ( )	VISCOH VINYL 600	Mindestanforderung EPLF Erhöhte Anforderung EPLF in ( )	VISCOH AIR Plus	VISCOH ONE
Gehschallverbesserung (RWS)	Reduzierung der Schallemission im Raum selbst beim Begehen	gemessen nach SAAG WS 021029-5 F1	30 %	gemessen nach EPLF Normentwurf 021029-5	30 %	10 %
Trittschallminderung (IS)	Reduzierung des Trittschalls in unteren und angrenzenden Räumen	10 dB (18)	18 dB	14 dB (18)	20 dB	18 dB
Dynamische Beanspruchung (DL)	Erhalt der wesentlichen Eigenschaften, mechanischer Schutz	≥ 10.000 Zyklen (100.000)	≥ 200.000 Zyklen	≥ 10.000 Zyklen (100.000)	≥ 1.000.000 Zyklen	≥ 10.000 Zyklen
Dauerhafte Druckbeanspruchung (CC)	Dauerhafter Erhalt der wesentlichen Eigenschaften (10 Jahre)	≥ 10 kPa (35)	40 kPa	≥ 2 kPa (20)	40 kPa	≥ 2 kPa
Druckbeanspruchung (CS)	Schutz des Verbindungssystems, Schutz gegen Fugenbruch	≥ 200 kPa (400)	≥ 200 kPa	≥ 10 kPa (60)	≥ 140 kPa	≥ 40 kPa
Stoßbeanspruchung (RLB)	Schutz der Oberfläche vor fallenden Gegenständen	—	—	≥ 500 mm (1200)	1050 mm	800 mm
Wärmedurchlasswiderstand (R)	Fußbodenheizungseignung	≤ 0,15 m <sup>2</sup> K/W <sup>1)</sup>	0,029 m <sup>2</sup> K/W	≤ 0,15 m <sup>2</sup> K/W <sup>1)</sup>	0,05 m <sup>2</sup> K/W	0,04 m <sup>2</sup> K/W
Punktuelle Ausgleichsfähigkeit (PC)	Vermeidung von Schallbrücken / Mechanischer Schutz	≥ 0,5 mm	0,6 mm	≥ 0,5 mm	1,4 mm	1,1 mm
Wasserdampfdiffusion (SD)	Vermeidung von Feuchtigkeitsschäden	≥ 75 m	75 m	≥ 75 m	200 m	75 m

# KORK vielseitig & PRAKTISCH

*einfach fußzinierend!*

## Kork und seine Vielseitigkeit

Kork kann so vielseitig eingesetzt werden, wie zum Beispiel als Deko, Tischuntersetzer oder auch als Wandbefestigung. So dient Kork bei der Wandbefestigung nicht nur als schöne Deko oder traditionelle Pinnwand, sondern auch als Wärmedämmung und findet somit beispielsweise den Einsatz im Kinderzimmer, Schlafzimmer und Wohnzimmer.

## Korkplatten



Natur



Mocca

Jeder kennt die Korkplatte als gute, alte Pinnwand – doch sie kann weit mehr! Sie lässt sich beispielsweise hervorragend als Wärmedämmung verwenden. Gefertigt aus dem reinen, nachwachsenden Rohstoff ist sie hierfür eine rundum ökologische Alternative zu anderen Materialien. Dank der attraktiven Optik und der elastischen Oberfläche eignet sich die Korkplatte dabei auch bestens für die Befestigung an der Wand, etwa im Schlafzimmer und am Kopfende des Kinderbettes. Ein Stück wohlige Wärme statt Kälteempfinden! Und natürlich sind der Gestaltung mit Kork auch im kreativen Bereich kaum Grenzen gesetzt.

Korkplatten		Natur	Mocca
Bezeichnung	Maße	Preis/Stk.	Preis/Stk.
3 mm Korkplatte	915 x 610 x 3 mm	5,29 €	-
4 mm Korkplatte	915 x 610 x 4 mm	-	8,99 €
5 mm Korkplatte	915 x 610 x 5 mm	8,49 €	-
10 mm Korkplatte	915 x 610 x 10 mm	14,70 €	22,90 €
15 mm Korkplatte	915 x 610 x 15 mm	-	31,49 €
25 mm Korkplatte	915 x 610 x 25 mm	36,70 €	-
40 mm Korkplatte	915 x 610 x 40 mm	63,00 €	-

**Aufpreis Einfärben** 11,00 €

Die Platten im Farbton Natur können in unseren Corpet-Originalfarben (außer Pastelltöne) eingefärbt werden. Die Farben sind auf Seite 91 abgebildet. Bitte bei Bestellung mit angeben!

25 mm Spezialkorkplatte	VE	Preis/Karton
je 915 x 610 mm = 2,23 m <sup>2</sup>	4 St. im Set	145,00 €

Ausreichend für ein Einzelbett. Mit dem Teppichmesser entsprechend zuschneiden!

## Korkstreifen



Natur



Mocca

Wie die Korkplatten lassen sich auch die Korkstreifen vielseitig nutzen. Sie eignen sich ideal als Einlegestreifen für Dehnungsfugen, etwa bei der Verlegung von Parkettböden. Im Farbton „Natur“ harmonisieren sie mit nahezu jedem Boden, die Nuance „Mocca“ passt perfekt zu dunklen Fußböden. Auch für die Verwendung im Modellbau und bei vielen Arten von Bastelarbeiten sind die Korkstreifen sehr beliebt. Sie lassen sich leicht mit dem Cutter schneiden und mit handelsüblichem Alleskleber zusammenkleben.

Korkstreifen		Natur
Bezeichnung	Maße	Preis/Stk.
10 mm Korkstreifen	900 x 10 x 10 mm	0,50 €
14 mm Korkstreifen	900 x 14 x 10 mm	0,70 €
22 mm Korkstreifen	900 x 22 x 10 mm	0,80 €
22 mm Korkstreifen	900 x 22 x 22 mm	1,70 €

Korkstreifen		Mocca
Bezeichnung	Maße	Preis/Stk.
10 mm Korkstreifen	900 x 10 x 10 mm	0,70 €
14 mm Korkstreifen	900 x 14 x 10 mm	0,90 €
22 mm Korkstreifen	900 x 22 x 10 mm	1,00 €
22 mm Korkstreifen	900 x 22 x 22 mm	2,40 €

## Tischsets und Untersetzer

Bezeichnung	Maße	VE	Preis/VE
1 Tischset grün rechteckig	410 x 305 mm	6 Stk.	8,90 €
2 Tischset rot rechteckig	410 x 305 mm	6 Stk.	8,90 €
3 Tischset natur rechteckig	440 x 290 mm	4 Stk.	6,29 €
4 Tischset natur oval	440 x 290 mm	4 Stk.	6,79 €

Bezeichnung	Maße	VE	Preis/VE
5 Untersetzer rund	ø 145-245 mm	3 Stk.	7,39 €
6 Topfuntersetzer rund	ø 245 mm	1 Stk.	4,79 €
7 Topfuntersetzer rund	ø 195 mm	1 Stk.	3,69 €
8 Topfuntersetzer quadratisch	195 x 195 mm	2 Stk.	3,69 €
9 Glas-Untersetzer rund	ø 90 mm	6 Stk.	0,90 €
10 Topfuntersetzer rund gefräst*	ø 195 mm	1 Stk.	2,29 €
11 Topfuntersetzer rund gefräst*	ø 245 mm	1 Stk.	4,49 €
12 Topfuntersetzer quadratisch gefräst*	195 x 195 mm	1 Stk.	2,39 €
13 Topfuntersetzer quadratisch gefräst*	245 x 245 mm	1 Stk.	4,69 €

\*Auch im Karton zu 144 St. erhältlich! Bei Kartonabnahme 20% Rabatt!

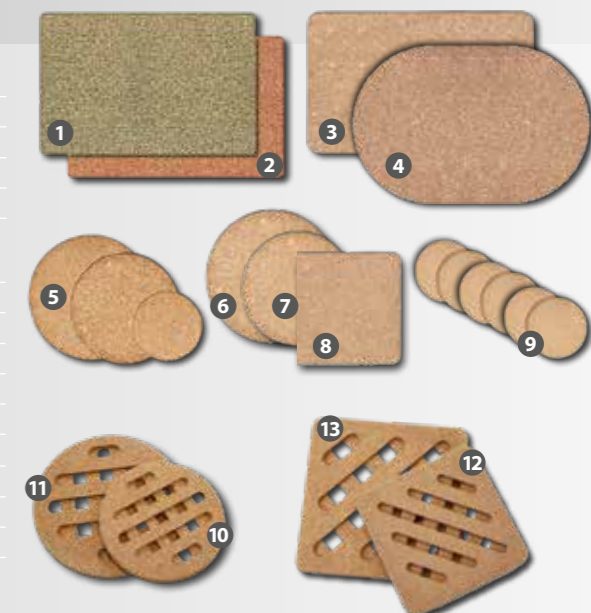



# Natur & Umwelt

## Natur

Wir arbeiten Hand in Hand mit der Natur, denn Holz und Kork sind die wichtigsten Rohstoffe für die Herstellung unserer Böden.

Diese Materialien veredeln wir mit innovativen Oberflächen, so dass Sie aus einer Vielfalt an Naturböden wählen können.



## Umweltschutz

Wir gehen beim Klimaschutz mit gutem Beispiel voran. Denn das Recycling von Transport- und Verkaufsverpackungen hilft, viele Millionen Tonnen an Treibhausgasen zu vermeiden und dabei wertvolle Ressourcen zu schonen - eine durch und durch runde Sache für eine lebenswerte Zukunft.



Das FloorScore®-Zertifikat ist eine Indoor Air Qualität Zertifizierung nach SCS-EC10.3-2014 V4.0. Diese richtet sich nach der Standardmethode CDPH/EHLB v1.2-2017 (California Section 01350), aktiv ab 1. April 2017, für Schul-Klassenzimmer und private Büro-Räume wenn dies als Bodenbelag Verwendung findet. Gemessene Konzentration flüchtiger organischer Verbindungen (TVOC): weniger als / gleich  $0,5 \text{ mg/m}^3$  (in Übereinstimmung mit der Standardmethode CDPH/EHLB v1.2-2017)



Der blaue Engel gilt als das erste und weltweit wohl bekannteste Öko-Label. Produkte und Dienstleistungen, die mit dem Blauen Engel ausgezeichnet werden, sind umweltfreundlicher als vergleichbare, konventionelle Produkte und Dienstleistungen. Gesundes Wohnen liegt im Trend und der Blaue Engel dokumentiert, dass die ausgezeichneten Böden emissionsarm und gesundheitlich vollkommen unbedenklich sind.

# Tradition & Moderne



Endkontrolle mit geschultem Blick

## Tradition

Wir erledigen noch zahlreiche Arbeitsschritte in sorgfältiger Handarbeit, mit viel Herzblut und Respekt für die wertvollen Materialien aus der Natur. Diese handwerklichen Fertigungsprozesse sorgen für langlebige Produkte, die Sie begeistern werden.



Präzise Schnitte an der Säge

## Technik

Bei uns kommen modernste Maschinen zum Einsatz, die eine hochwertige Verarbeitung gewährleisten. Die Technik arbeitet aber nur deshalb so präzise, weil unsere Mitarbeiter genau wissen, was sie tun.



Parkett-Öl-Maschine im Einsatz

## Innovation

Rückschritte gibt es bei uns nicht. Wir gehen stets mit der Zeit, um unseren Produktionsablauf und natürlich in erster Linie unsere Produkte zu verbessern. Deshalb investieren wir ständig in neue innovative Maschinen und Materialien.



Geprüfte Qualität „made in Germany“

## Qualität

Mittelmäßigkeit ist nicht unser Ding, deshalb glauben wir fest an den Standort Deutschland. Wir verwenden erstklassige Rohstoffe und arbeiten kontinuierlich an der Optimierung unserer Produktionsprozesse. Bei der Endkontrolle verlassen wir uns ausschließlich auf das geschulte Auge unserer Mitarbeiter.

# 100 % erhalten...

Von uns erhalten Sie  
immer 100 Prozent!



100%  
Qualität

## Der Qualität verpflichtet

In unseren Produkten stecken nicht nur hochwertige Materialien, sondern auch jede Menge Herzblut. Überall dort, wo die Handarbeit der Technik überlegen ist, verlassen wir uns auf das Know-how und die langjährige Erfahrung unserer Mitarbeiter. So können Sie bei jedem unserer Produkte auf eine hervorragende Handwerkerqualität vertrauen.



100%  
Vielfalt

## Böden in allen Farben und Formen

Neben einer unglaublich großen Vielfalt an Bodenbelägen in den unterschiedlichsten Farben, Formaten und Oberflächen erhalten Sie von uns auch die dazu passenden Sockelleisten und das nötige Zubehör. So können Sie Ihren individuellen Boden ganz nach Ihren persönlichen Wünschen zusammenstellen, damit Sie lange Freude an Ihrem Traumboden haben.



100%  
Natur

## Die Umwelt ist unser wichtigstes Gut

Zur Herstellung unserer Naturböden verwenden wir nur erstklassige Rohstoffe aus der Natur. Die Umwelt ist somit unser wichtigstes Gut und die Grundlage unserer Arbeit. Farb- und Strukturunterschiede sind kein Mangel, sondern unterstreichen die Einzigartigkeit unserer Produkte. Die Abbildungen in diesem Katalog stellen eine Momentaufnahme der Natur dar und sind daher nicht verbindlich.

# GROßE BILDER und VIELE EXTRAS

In unseren exklusiven Katalogen sehen Sie alle  
Dekore auf großen Raumbildern.



Fragen Sie nach unseren  
Katalogen zu ...  
**Vinyl, Naturdesign,  
Kork und Parkett**  
bei Ihrem Fachhändler

Online als Blätterkatalog  
unter [www.corpet.de](http://www.corpet.de)  
Einfach CODE SCANNEN





Ihr Corpet-Fachhändler

