



Verkleidungspaneele für Dachrand und Fassade



MAMMUT®-Paneele für Dachrand und Fassade – Qualität setzt sich durch. Ortgang, Traufe, Gauben und Fassadenelemente sind wichtige gestalterische Elemente eines Gebäudes. Aber auch schwer zugänglich für Pflege und Wartung. Darum also von vornherein oder bei der Renovierung Mammut®-Paneele zur dauerhaft pflegeleichten und schönen Gestaltung einsetzen! Unterschiedliche Paneelmodelle und diverse Dekore ermöglichen eine ganz individuelle Gestaltung.



Montierte Kunststoffpaneele sind von lackierten, bzw. lasierten Holzpaneelen nicht zu unterscheiden. Besonders die Oberflächen der mit Renolitfolien beschichteten Paneele sind eine perfekte Nachbildung der entsprechenden Holzarten und obendrein wartungsfrei. Weder Farbe und Pinsel, noch Leiter oder Gerüst verursachen Folgekosten und Arbeit. MAMMUT®-Paneele geben Ihnen Zeit für die schönen Dinge im Leben.

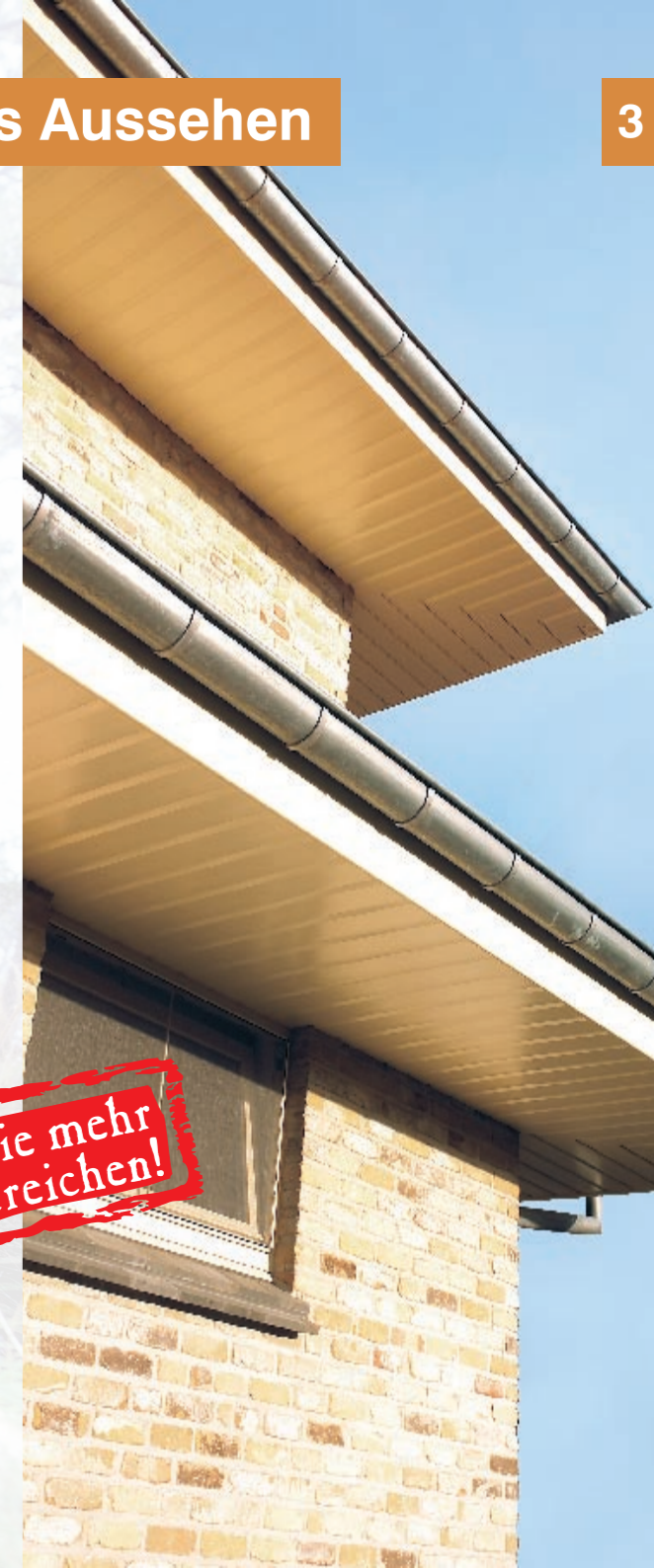

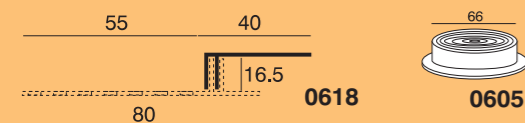
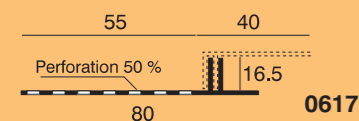
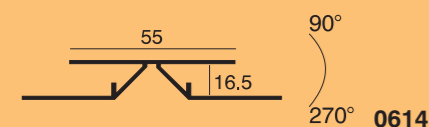
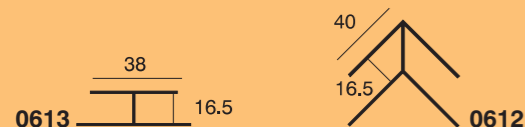
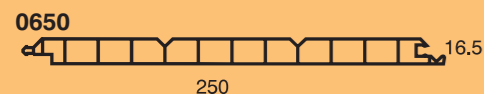
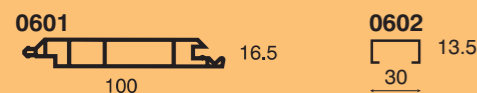
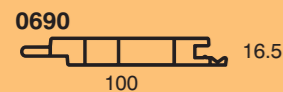

Maße in mm

Professionelle Paneele - professionelles Zubehör für die Dachrand- und Fassadenverkleidung

Bestell-Nr.	Umschreibung	Farben	Verpackung
0690	Mammut 100-S "ClassicLine" 100 x 16.5 mm	signalweiß (RAL 9003)	5 x 300, 600 cm
0601	Mammut 100-S 100 x 16.5 mm	verkehrsweiß (RAL 9016) signalweiß (RAL 9003) Renolitfarben ¹⁾	5 x 600 cm 5 x 600 cm 5 x 600 cm
0602	Verstärker für 0601 und 0690 30 x 13,5 mm	verzinkter Stahl	5 x 600 cm
0615	Mammut 200-S 200 x 16.5 mm	verkehrsweiß (RAL 9016) crème (RAL 9001)	5 x 300, 600 cm 5 x 600 cm
0650	Mammut 250-S 250 x 16.5 mm (Brandklasse B2)	signalweiß (RAL 9003) verkehrsweiß (RAL 9016) Renolitfarben ¹⁾	5 x 300, 600 cm 5 x 300, 600 cm 2 x 600 cm
0611	Startprofil 16.5 mm	signalweiß (RAL 9003) verkehrsweiß (RAL 9016) crème (RAL 9001) Renolitfarben ¹⁾	10 x 300, 600 cm 10 x 300, 600 cm 10 x 600 cm 5 x 600 cm
0603	Startprofil 16.5 mm 2-teilig	signalweiß (RAL 9003) verkehrsweiß (RAL 9016) Renolitfarben ¹⁾	5 x 600 cm 5 x 600 cm 5 x 600 cm
0613	Verbindungsprofil 16.5 mm	signalweiß (RAL 9003) verkehrsweiß (RAL 9016) crème (RAL 9001) Renolitfarben ¹⁾	10 x 300 cm 10 x 300 cm 10 x 300 cm 5 x 300 cm
0612	Eckprofil 16.5 mm	signalweiß (RAL 9003) verkehrsweiß (RAL 9016) Renolitfarben ¹⁾	10 x 300 cm 10 x 300 cm 5 x 300 cm
0614	Flexibles Eckprofil 16.5 mm	signalweiß (RAL 9003) verkehrsweiß (RAL 9016) crème (RAL 9001)	5 x 300 cm 5 x 300 cm 5 x 300 cm
0617	Lüftungprofil, Basis 80 x 16,5 mm	schwarz verkehrsweiß (RAL 9016) signalweiß (RAL 9003)	5 x 600 cm 5 x 600 cm 5 x 600 cm
0618	Abschlußprofil f. 0617 40 x 16.5 mm	signalweiß (RAL 9003) verkehrsweiß (RAL 9016) crème (RAL 9001) Renolitfarben ¹⁾	5 x 600 cm 5 x 600 cm 5 x 600 cm 5 x 600 cm
0605	Lüfter	weiß	50 St.

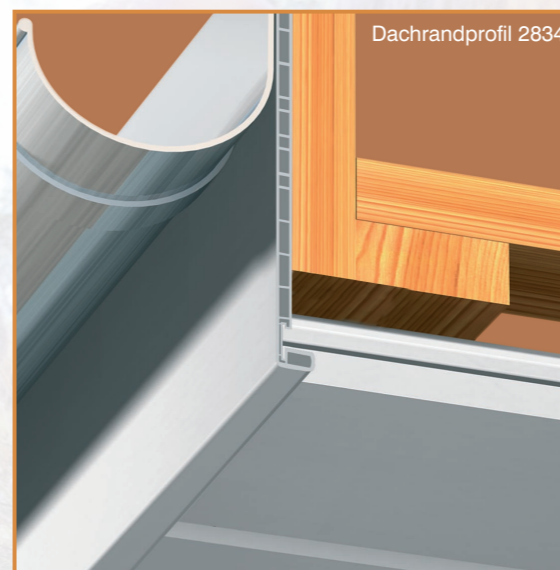
¹⁾ Renolitfarben = sh. Seite 7

Dachrandverkleidung

MAMMUT®-Paneele für die Verkleidung von Untersichten an Ortgang und Traufe - die perfekte Lösung für die pflegeleichte und dauerhaft schöne Gestaltung dieser meist schwer zugänglichen Gebäudeteile. Für die Sichtseiten (Stirnbretter) an Ortgang und Traufe stehen verschiedene Profilmodelle zur Verfügung. Ein umfangreiches Sortiment Winkelprofile, Hohlkammerbretter und die Dachrandpaneele aus der Keralit®-Serie.

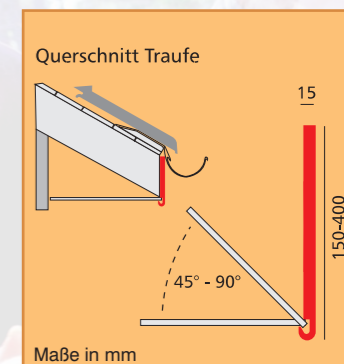
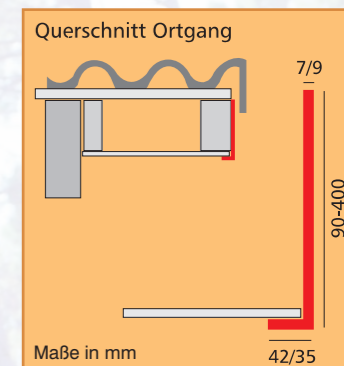

Die Paneele der Mammut®-Serie sind technisch kompatibel mit den Dachrandpaneelen und den Zusatzprofilen der Keralit®-Serie.

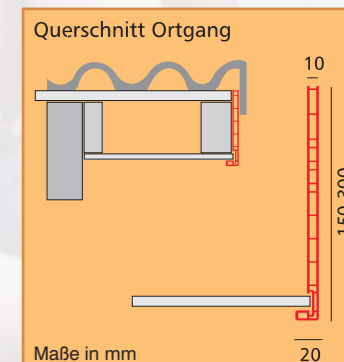

Ausführliche Info über Dachrandpaneele? www.keralit.eu

Fassadenverkleidung

MAMMUT®-Paneele an der Fassade – ein dauerhaft schönes Bild. Die für alle Paneele der MAMMUT®-Serie passenden Zusatzprofile ermöglichen stets eine passgenaue Montage. Besonders das 2-teilige Startprofil und das flexible Eckprofil erleichtern in vielen Fällen die Montage erheblich. Bei richtiger Montage sind alle Befestigungspunkte unsichtbar. Keine Rostläufer oder andere Schmutzspuren von Schrauben oder Nägeln.

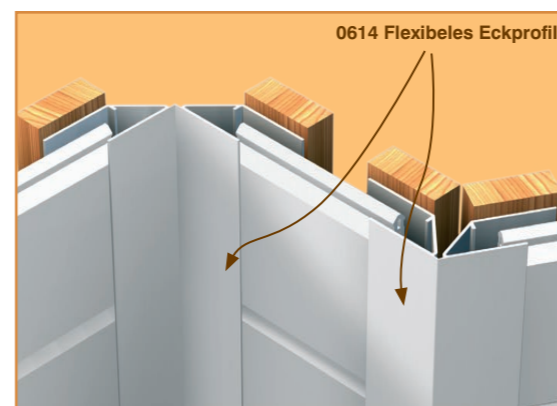
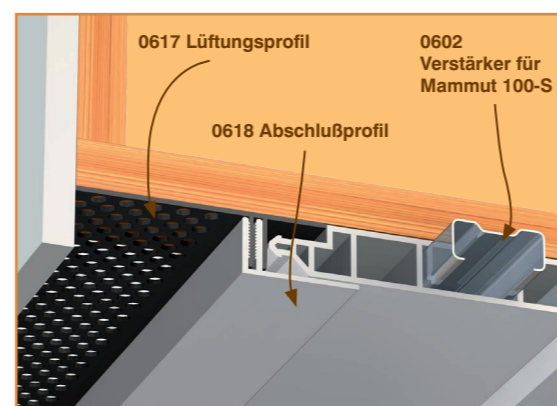
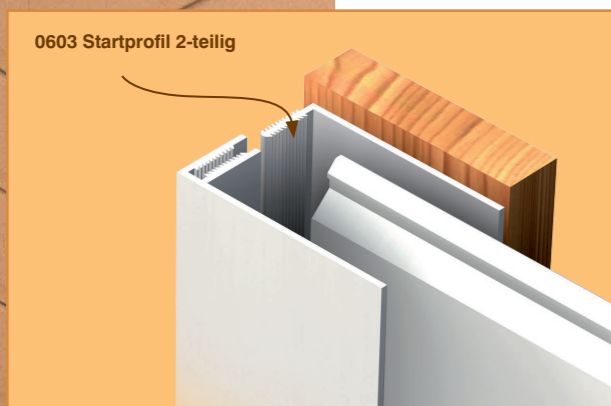

Ausführliche Montageanleitung? www.mammutpaneele.de

Spezifikationen

Druckfarben können von der Wirklichkeit abweichen.

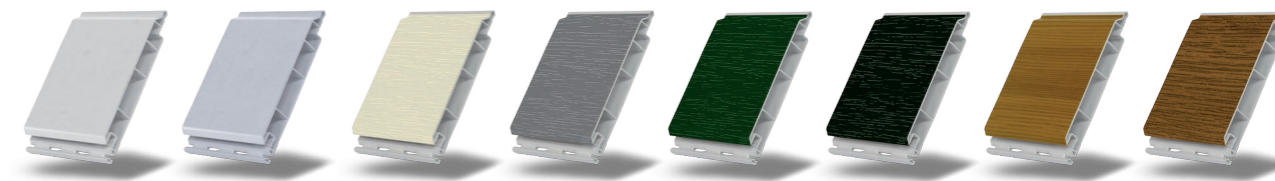

	verkehrsweiß	signalweiß	crème	grau	moosgrün	tannengrün	western redceder	golden oak
Farben	Renolit / Profil	Profil	Renolit	Renolit	Renolit	Renolit	Renolit	Renolit
Renolitnr.	915205		137905	715505	600505	612505	21150088	2178001
RALnr.	9016	9003	9001	7001	6005	6009		

Abmessungen Paneele

Nutzbreite	100, 200 oder 250 mm
Stärke	16,5 mm
Langlochabstand	15 mm
Langlochmaße	2 x 15 mm
Befestigungsabstand	Fassade alle 30 cm (vMbM) Untersichten max. 80 cm Mammut 100 mit Verstärker max. 125 cm

Eigenschaften Paneele mit Renolitfolie

Kratzfestigkeit	>20cN Erichsen 435
Schlag- und Stoßfestigkeit	Klasse II NEN-EN 477
Frostbeständigkeit	keine Blasen- oder Rissbildung und keine Delamination
Brandklasse	B2 (normal entflammbar) DIN 4102-1
Garantie	10 Jahre
Farbechtheit/UV-beständigk.	4 (Lichtkontrast) DIN 53387
Feuchtigkeitsaufnahme	keine
Chem. Verträglichkeit	Resistent gegen Ammoniak und nicht scheuernde Reinigungsmittel, nicht lösungsmittelverträglich



Dachrand- und Fassadenverkleidung



Eigenschaften

- Schnelle einfache Montage
- Spezielle Befestigungstechnik
- Garantiert hohe Passgenauigkeit
- Große Farb- und Dekorauswahl
- Schutzfolie auf jedem Brett
- Umfangreiches Zubehör
- Leichte Reinigung
- Nie mehr streichen
- 10 Jahre Garantie
- Schussnut
- B2-Prüfzeugnis für Mammut 250-S



Überreicht durch :

Heering Kunststoffprofile GmbH

Brüsseler Straße 2, D-48455 Bad Bentheim

Internet www.heering.eu

www.mammutpaneele.de