

WAND DECKE



Wo finde ich was

- | | | | |
|---------|---------------------------------------------------------------------------|---------|-----------------------------------------------------------------------|
| 6 - 9 | NEU Decker Vario-Profil Ludwig mit Multifunktionsleiste | 46 - 47 | Decker Shortcolor mit Dekowürfel und LED-Lichtpaneele mit 1 und 4 LED |
| 10 - 11 | NEU LED Lichtpaneele weiß mit Decker Avantgarde New Style Schiefer | 48 - 49 | Decker Shortcolor mit Free-Style |
| 12 - 13 | NEU LED Lichtpaneele RGB mit Decker Andalusien Exklusiv | 50 - 51 | Decker Shortcolor mit Design und Licht |
| 14 - 15 | Wände selber gestalten mit der Multifunktionsleiste | 52 - 53 | Decker Altdeutsches Profil mit Profil- und Furnierstab Petra |
| 16 - 19 | NEU Altholz Decker „Chalêt“ Fichte | 54 - 55 | Decker Breitprofil mit Feder- oder Exklusivstab |
| 20 - 21 | Decker Avantgarde New Style Schiefer mit Multifunktionsleiste | 56 - 57 | Decker Vario-Profil Ludwig mit Variostab |
| 22 - 23 | Decker Avantgarde New Style Buntschiefer mit Multifunktionsleiste | 58 - 59 | Decker Rustiko handgehackt |
| 24 - 25 | Decker Avantgarde New Style Sandstein mit Multifunktionsleiste | 60 - 61 | Decker Burgdecke |
| 26 - 27 | Decker Avantgarde New Style Zubehör für die Multifunktionsleiste | 62 - 63 | Decker Gutsherrndecke |
| 28 - 29 | Decker Avantgarde Feine Art Fichte und Zirbelkiefer | 64 - 67 | Balken, Wand und Decke aus Eiche Decker Eiche Andalusien |
| 30 - 31 | NEU Decker Avantgarde Struktur Fichte astrein und astig | 68 - 69 | Decker System-Kassettendecke „Chalêt“ Fichte |
| 32 - 33 | Decker Rondo Feine Art und LED-Lichtpaneele mit 1 und 4 LED | 70 | Decker System-Kassettendecke „Chalêt“ Eiche und Zirbelkiefer |
| 34 - 35 | Decker Rondo mit Gestaltungssystem | 71 | Decker Rustiko handgehackte Balken |
| 36 - 37 | Decker Swingcolor mit Rundstab | 72 - 73 | Decker Color-Holzbalken |
| 38 - 39 | Decker Swingcolor mit Federstab | 74 - 75 | Decker Balken und Deckenverkleidungen |
| 40 - 41 | Decker Rundpaneel Doris mit Spiegelfeder und Variostab Petra | 76 | Handschnitzereien und Zubehör für Wand und Decke |
| 42 - 43 | Decker Rundfasebrett mit Exklusivstab | 77 | Decker Erkerdecke Balken und Deckenverkleidung |
| 44 - 45 | Decker Rundfasebrett mit handgeschnitzten Kapitellen | 78 | LED-Lichtpaneele und Paneel-Stab-Variationen |
| | | 79 | Colorvariationen |

Unsere Neuheiten



Seite 10 - 11

LED-Lichtpaneele weiß
Decker Avantgarde New Style Schiefer
mit Multifunktionsleiste

Seite 6 - 9

Alles höchst variabel:
Decker Vario-Profil Ludwig
mit Multifunktionsleiste



Seite 16 - 17

Altholz in klassischer Form
Decker „Chalêt“ Fichte Altholz



Seite 18 - 19

Altholz modern kombiniert
Decker „Chalêt“ Fichte Altholz



ZUHAUSE WOHLFÜHLEN

in einer Atmosphäre die nur Massivholz bieten kann

Die wohlige Geborgenheit, mit der Holz eine Wohnung oder ein Haus zeitlebens erfüllt, ist einzigartig.

Trotz vieler neuer Werkstoffe mit hervorragenden Eigenschaften, gibt es seit Jahrtausenden keine Alternative zu massivem Holz. Massivholz lebt, es atmet, nimmt Feuchtigkeit auf oder gibt sie an den Raum ab.

Massivholz duftet. Der angenehme Geruch bleibt über Jahre erhalten. Keine Spanplatte oder dekorbeschichtete MDF-Platte kann Ihnen diese natürliche Atmosphäre von Massivholz bieten.

Massivholz ist ein eindeutiges Bekenntnis zur Natur und gibt Ihnen das Gefühl, in dieser zu leben, zurück. Ob mit Decker Massivholz rustikale, konservative oder moderne Räume gestaltet werden, es ist immer ein Bezug zur Natur.

Eine kleine Holzkunde

Massivholz ist ein hygroskopischer Naturstoff der das Raumklima positiv beeinflusst.

Das mit Wachsbeizen, die auf natürlicher Basis bestehen, behandelte Decker-Massivholz kann atmen und setzt dabei angenehme Duftstoffe frei. Massivholz ist ein wichtiger Klimafaktor, in ihm sind große Mengen CO₂ gespeichert.

Holz arbeitet sagt man. Um dieses Arbeiten zu reduzieren, werden alle unsere Hölzer extra auf ca. 12 % Holzfeuchte getrocknet. Ausserdem verwenden wir nur ausgesuchte Kernstücke, deren stehender Jahresringaufbau ein Arbeiten des Holzes auf ein Minimum reduziert.

Nur als kleine spezialisierte Holzmanufaktur können wir die hohen Anforderungen erfüllen, die wir uns bei der Produktion des Naturproduktes Decker-Massivholz auferlegen.

Qualität kommt von innen.

Nur die zwei Mittelstücke werden zu Decker Colorholz verarbeitet.



Strukturiert

Die natürliche Schönheit und der Charakter des Fichtenholzes werden angenehm hervorgehoben. Unser Strukturverfahren hebt die Maserung des Fichtenholzes hervor und bildet zusammen mit unseren Wachs-farben eine warme, angenehme Oberfläche.



Handgehackt

Handgehackte Oberflächen sind die ursprünglichste Art, Holz zu bearbeiten. Die Sichtfläche wirkt gemütlich-natürlich. In Verbindung mit unserer Wachsbeize zeigt sich das Holz in der ganzen Echtheit des Naturwerkstoffes.

Der Natur zuliebe!

Bei der Auswahl der Hölzer die zu Original Decker-Massivholzpaneelen verarbeitet werden, legen wir besonders großen Wert darauf, dass alle unserer Rohstofflieferanten PEFC-zertifiziert sind.

Das sollten Sie beachten!

Farbtöne nur von aktuellen Original Decker Musterkarten aussuchen. Die in unseren Unterlagen genannten Längen dürfen eine Toleranz von ca. 5 cm aufweisen. Holzspezifische Endrisse bis zu 5 cm sind produktbedingt und bei der Planung zu berücksichtigen.

Wir empfehlen, die exakte Einbaulänge bauseitig zu zuschneiden.

Wichtig: Bereits zugeschnittene Colorholzprodukte sind von jeder Reklamation ausgeschlossen.

Wir liefern Ihnen zu den bekannten Geschäftsbedingungen ab Werk Haimpfarrich.

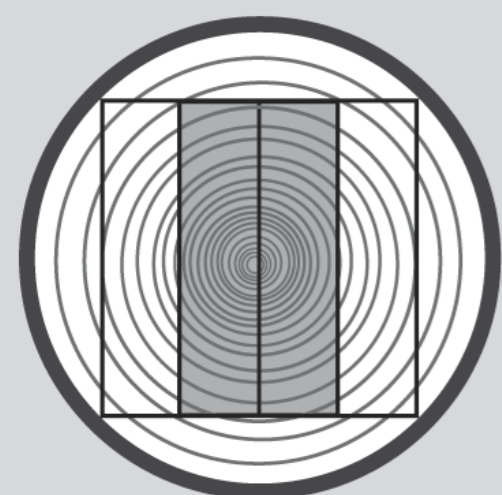

GESÜNDER WOHNEN MIT MASSIVHOLZ

Der älteste Baustoff der Welt senkt nachweislich die Herzfrequenz und sorgt somit für ein wohngesundes Umfeld

In einer gemeinsamen Studie des Netzwerkes Holzcluster Steiermark und dem Human Research Institut für Gesundheitstechnologie und Präventionsforschung, wurde im Schuljahr 2008/2009 der Einfluss von Massivholz auf die Gesundheit von Schülern untersucht. Das Ergebnis war dabei durchwegs positiv. Die Schüler sind leistungsfähiger, weniger gestresst und die Arbeit die das Herz leisten muss ist deutlich geringer. Für das Projekt „SOS – Schule ohne Stress“ wurden zwei Klassenräume mit Massivholz ausgestattet und zum Vergleich zwei Klassen der gleichen Jahrgangsstufen mit herkömmlichen Einrichtungen herangezogen. In regelmäßigen Abständen wurden nun über das ganze Schuljahr hinweg, bei insgesamt 52

Schülerinnen und Schüler, psycho-physiologische Messungen durchgeführt. Ein Langzeit-EKG zeichnete z.B. die Herzratenvariabilität auf und die psychologischen Tests analysierten die schulspezifische, subjektive Beanspruchung durch die Lehrer. Die Ergebnisse der Untersuchung zeigen klar, dass die Schüler der Massivholz-Klassen gegenüber der Vergleichsklassen deutliche Vorteile in Bezug auf Herzfrequenz und der erlebten schulspezifischen Beanspruchung haben. Durch diese Studie ist es somit erstmals gelungen, einen medizinischen Beweis für den positiven Einfluss den Massivholz auf die Gesundheit ausübt, zu erbringen. (Quelle: Holz-Zentralblatt Nr. 23/Juni 2011)

**Gefertigt in
Schreiner-Qualität**

Alles höchst variabel: Vario-Profil und Multifunktionsleiste

Decker Vario-Profil Ludwig mit Multifunktionsleiste

Variabler können Sie Ihre Wohnwand nicht gestalten. Dreischichtige Massivholz-Paneele in variablen Breiten von bis zu 800 mm mit Nut-Nut-Verbindung, kombiniert mit der Multifunktionsleiste, in die viele Zubehörteile (Seite 26/27) und ganze Möbelkombinationen, einfach eingehängt werden können.

Die hier im Beispiel gezeigten Möbel fertigt Ihnen ein Schreiner in Ihrer Nähe gerne ganz individuell an - Genauso variabel wie das ganze System!

Sprechen Sie ihn einfach an, er findet auch für Sie die richtige Lösung.

Art.-Nr.	Oberfläche	Beizton	Länge (m)
Vario-Profil Ludwig 16 mm x Breite variabel, mit 10 mm Nutabstand, inkl. Echtholzfeder 25 mm			
16410 - L1010	strukturiert	roh	3,0 - 5,0 alle 50 cm
16410 - L1011	strukturiert und gebeizt	in allen Farben	3,0 - 5,0 alle 50 cm
Multifunktionsleiste , Länge 3,5 m			
MF 35			

Unsichtbar verlegte TV-Anschlüsse



Die dazu passenden Profi-Landhausdielen finden Sie auf www.decker-landhausdielen.de

Made in Germany



Vario-Profil mit Tradition in modernem Ambiente

Decker Vario-Profil Ludwig mit Multifunktionsleiste

Dieses flexible Profil mit seinen variablen Breiten ermöglicht Ihnen Ihre Wand modern oder auch traditionell zu gestalten. Mit der Multifunktionsleiste und den vielfältigen Zubehörteilen - für Wohnen, Küche und Büro - auf den Seiten 26/27 erfüllt es auch moderne Ansprüche auf höchst dekorative Art.

Individuell angefertigte Möbelstücke können genauso einfach eingehängt werden wie TV-Geräte. Die dazu nötigen Leitungen für Strom, Antenne etc. werden dabei unsichtbar hinter die Paneele verlegt.

Art.-Nr.	Oberfläche	Beizton	Länge (m)	
Vario-Profil Ludwig 16 mm x Breite variabel, mit 10 mm Nutabstand, inkl. Echtholzfeder 25 mm				
16410 - L1010	strukturiert	roh	3,0 - 5,0 alle 50 cm	
16410 - L1011	strukturiert und gebeizt	in allen Farben	3,0 - 5,0 alle 50 cm	
Multifunktionsleiste, Länge 3,5 m				
MF 35				

Schnelle und einfache Montage



NEU: LED-Lichtpaneel

NEU: LED-Lichtpaneele in weiß oder RGB

Decker Avantgarde New Style Schiefer

Diese neue LED-Lichtpaneele rückt die dreischichtigen Massivholz-Paneele mit echtem Schieferfurnier erst in rechte Licht. Durch die Multifunktionsleiste lassen sich beide Paneele recht einfach verarbeiten. Das LED-Lichtpaneel erhalten Sie in variablen Breiten von 150 bis 500 mm und 1,5 bis 3,5 m lang.

Neben der klassisch weißen Beleuchtung gibt es noch eine RGB-Variante, die für eine stimmungsvolle Beleuchtung sorgt.

Art.-Nr.		
Lichtpaneele	variable Breiten von 150 - 500 mm, Länge bis 3,5 m	
	Lichtpaneele weißes Licht	
	Lichtpaneele RGB	
Multifunktionsleiste, Länge 3,5 m		
MF 35		

Art.-Nr.	Oberfläche	
Avantgarde New Style Schiefer 16 x 245 x 2000 mm, Deckmaß 245 mm, inkl. Echtholzfeder		
16250-AMC	Avantgarde New Style Multicolor	
16250-ABS	Avantgarde New Style Black Slate	
16250-ABL	Avantgarde New Style Black Line	
Art.-Nr.	Nut-Abst.	
Profilbrettkralle PC 5-00 Inh. 100 Stück		
PC 5 - 00	0 mm	

NEU: LED-Lichtpaneel

Massive Eiche ins rechte Licht gesetzt

Decker Andalusien Exklusiv Wandverkleidung mit Lichtpaneel RGB

Dreischichtige, formstabile Eichen-Paneele mit 15 mm Stärke, einer Breite von 171 bis 286 mm und Längen von 3,0 bis 5,0 m - Sonderlängen bis 8,3 m. Die genauen technischen Details und die enormen Kombinationsmöglichkeiten finden Sie auf Seite 66/67.

Auch in Sonderlängen bis zu 8,30 m lieferbar!

In Verbindung mit der neuen RGB-Lichtpaneelle ergeben sich stimmungsvolle Momente in urig rustikalem Umfeld.

Lichtpaneelle variable Breiten von 150 - 500 mm, Länge bis 3,5 m	
Lichtpaneelle weißes Licht	
Lichtpaneelle RGB	

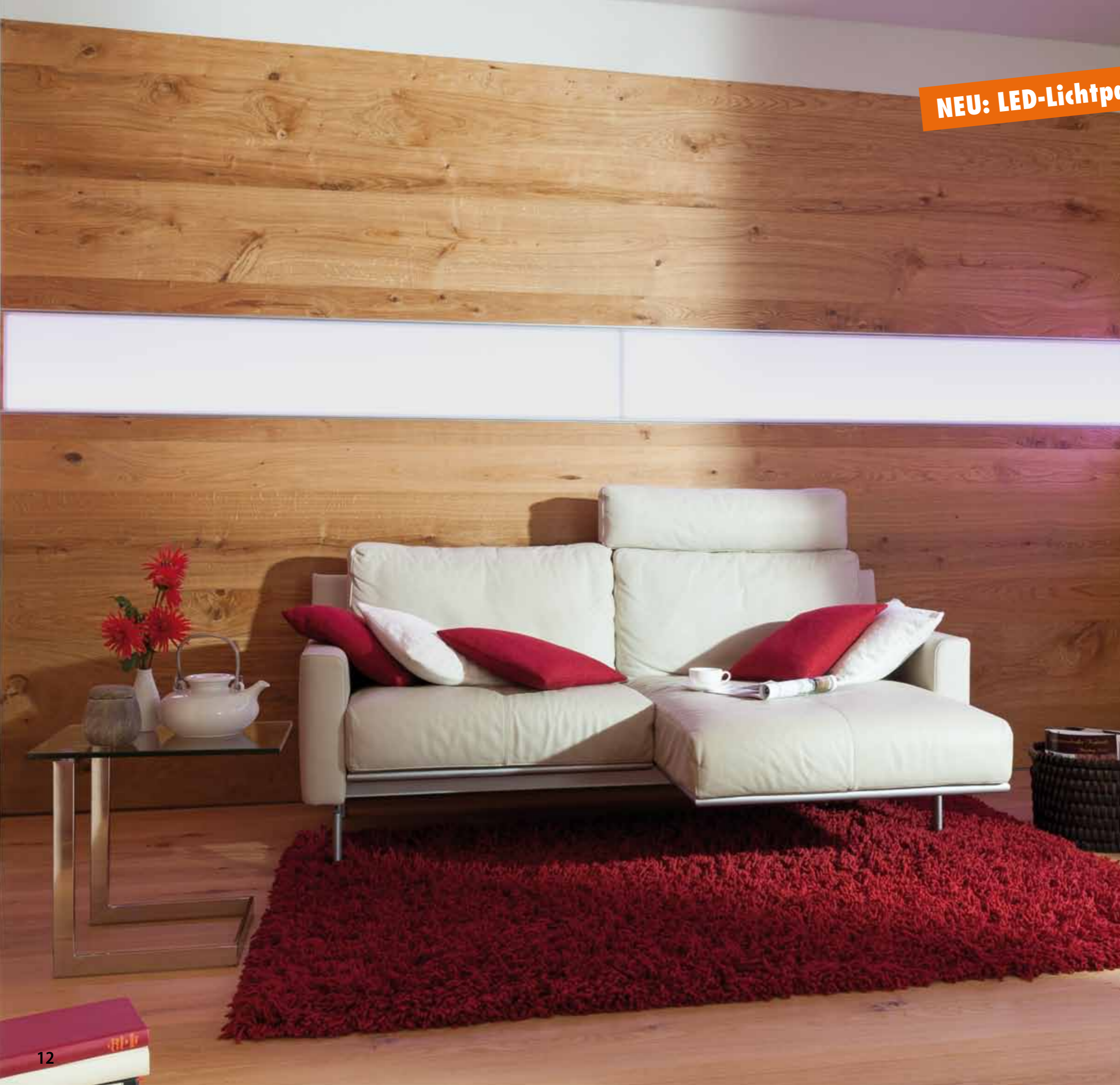



Wände selber gestalten!



Die Multifunktionsleiste in die Nut der Decker Massivholz-Paneele einlegen und mit der Wand verschrauben.



Auch die LED-Paneele von Seite 12/13 lassen sich so integrieren ...

Schnell und einfach mit der Multifunktionsleiste!

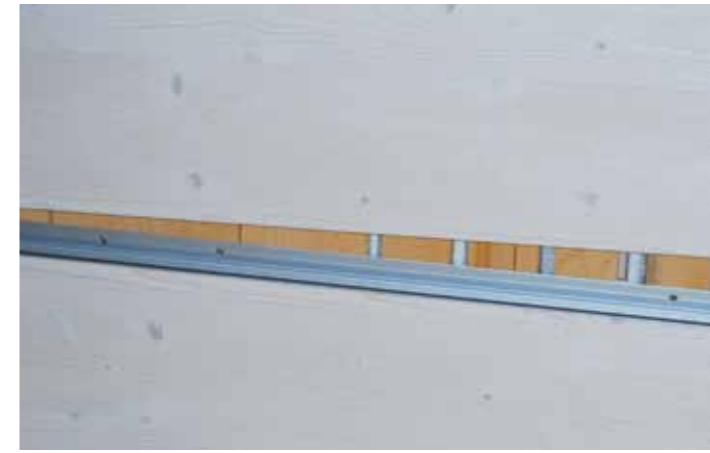

Die nächste Paneel in die Multifunktionsleiste einlegen.



Mit der Multifunktionsleiste fortfahren.



... und werden von oben mit der Multifunktionsleiste gesichert.



Danach mit der Decker Massivholz-Paneele die Wand weiter gestalten!

Einfach Möbel aufhängen!

So einfach können Sie Ihre Möbel aufhängen:

Aufhängeelement - auf Seite 26/27 - auf der Rückseite des Möbelstückes anschrauben und in die Multifunktionsleiste einhängen - Fertig!

Die hier im Beispiel gezeigten Möbel fertigt Ihnen ein Schreiner in Ihrer Nähe gerne ganz individuell an - Genauso variabel wie das ganze System!

Sprechen Sie ihn einfach an, er findet auch für Sie die richtige Lösung.





Oberfläche mit Schellack überzogen - Natur pur!

Aus Alt mach Neu!

Decker „Châlet“ Fichte Altholz

Aus dem Holz jahrhunderte alter Bauernhäuser und Stadeln wird das Châletprogramm Fichte Altholz hergestellt. Es besitzt einen einzigartigen Charakter und man kann geradezu die Geschichte die in ihm steckt spüren. Ausgesuchte Starkfurniere werden zu formstabilen Dreischichtplatten verarbeitet. Das Holz wird in einem Spezialverfahren gedämpft und erhält durch diese rein natürliche Behandlung eine durchgehende Braunfärbung die die speziellen Eigenschaften des alten Holzes optimal zur Geltung bringt. Der Überzug mit Schellack, eine althergebrachte und natürliche Oberfläche, ergibt eine wunderschöne Patina.

Art.-Nr.	Oberfläche	Länge (m)
Kassettenplatten Altholz, 48 cm breit		
19480-KAH1010	geschliffen,roh	0,48 x 0,48
19960-KAH1010		0,96 x 0,48
191440-KAH1010		1,44 x 0,48
191920-KAH1010		1,92 x 0,48
192400-KAH1010	2,40 x 0,48	
19480-KAH1011	geschliffen, mit Schellack	0,48 x 0,48
19960-KAH1011		0,96 x 0,48
191440-KAH1011		1,44 x 0,48
191920-KAH1011		1,92 x 0,48
192400-KAH1011		2,40 x 0,48

Art.-Nr.	Oberfläche	Länge (m)
Konterstab 23 x 80 mm		
2380-KAH1010	geschliffen, roh	0,48
2380-KAH1011	geschliffen, mit Schellack	0,48
Kassettenstab lang 23 x 80 mm		
2380-KSAH1010	geschliffen, roh	3,0 - 5,0
2380-KSAH1011	geschliffen, mit Schellack	50 cm fallend

Art.-Nr.	Oberfläche	Länge (m)
Profilbrett Avantgarde Altholz 19 x 250 mm, 4seitig genutet, scharfkantig		
19250-KAH1010	geschliffen, roh	1,5/2,0/2,5
19250-KAH1011	geschliffen, mit Schellack	



Art.-Nr.	Oberfläche	Länge (m)
Vario-Profil Ludwig Altholz Nut/Nut mit variablen Breiten bis 600 mm, mit Fase		
19600-KAH1010	geschliffen, roh	3,0 - 5,0
19600-KAH1011	geschliffen, mit Schellack	50 cm fallend
Profilbrettkralle PC 5-00 Inh. 100 Stück, Nutabstand 0 mm		
PC 5 - 00		



NEUHEIT!

**Voll im Trend
Altes Holz ganz modern**

Decker „Châlet“ Fichte Altholz

Gerade die Verbindung mit topmodernen Einrichtungen spiegelt den einmaligen Charakter des jahrhunderte alten Holzes wieder. Mit hohem handwerklichen Aufwand wird aus einem alten Stück Holz wieder ein moderner Baustoff.

Art.-Nr.	Oberfläche	Länge (m)	
Profilbrett Avantgarde Altholz 19 x 250 mm, 4seitig genutet, scharfkantig			
19250-KAH1010	geschliffen, roh	1,5, 2,0, 2,5	
19250-KAH1011	geschliffen, mit Schellack		
Vario-Profil Ludwig Altholz Nut/Nut mit variablen Breiten bis 600 mm, mit Fase			
19600-KAH1010	geschliffen, roh	3,0 - 5,0	
19600-KAH1011	geschliffen, mit Schellack	50 cm fallend	
PC 5 - 00	Profilbrettkralle , Inhalt 100 Stück, Nutabstand 0 mm		
PC 5 - 05	Profilbrettkralle , Inhalt 100 Stück, Nutabstand 5 mm		
PC 5 - 10	Profilbrettkralle , Inhalt 100 Stück, Nutabstand 10 mm		

Massivholz-Paneele
mit echtem Naturstein

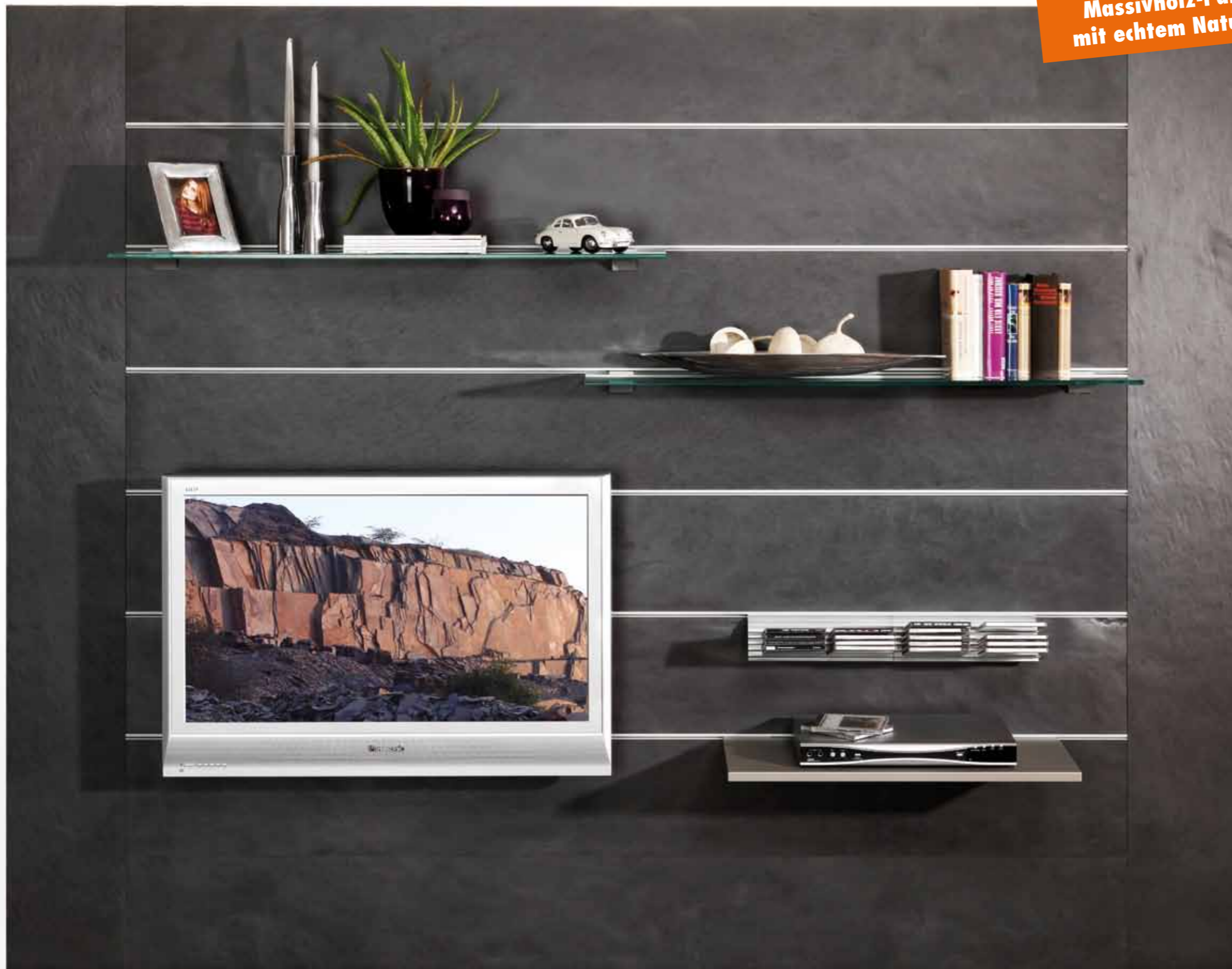

Ausdrucksstark und höchst variabel

Decker Avantgarde New Style Schiefer mit Multifunktionsleiste

Die einfache Verarbeitung und die vollständige Rückbaubarkeit machen diese dreischichtige Massivholz-Paneele mit Ihrer Stein-Oberfläche aus dunklem Schiefer zur echten Alternative für Naturstein. Viele praktische Zubehörteile die schnell und einfach in die Multifunktionsleiste eingehängt werden, sorgen außerdem für ein perfektes „Arbeitsumfeld“ (siehe Seite 26/27).



Avantgarde New Style Multicolor

Art.-Nr.	Oberfläche	
Avantgarde New Style Schiefer 16 x 245 x 2000 mm, Deckmaß 245 mm, inkl. Echtholzfeder		
16250-AMC	Avantgarde New Style Multicolor	
16250-ABS	Avantgarde New Style Black Slate	
16250-ABL	Avantgarde New Style Black Line	
Multifunktionsleiste , Länge 3,5 m		
MF 35		
Profilbrettkralle PC 5-00 Inh. 100 Stück, Nutabstand 0 mm		
PC 5 - 00		

**Massivholz-Paneele
mit echtem Naturstein**



Extravagantes Farbenspiel und leicht zu verarbeiten

Art.-Nr.	Oberfläche	
Avantgarde New Style Buntschiefer 16 x 245 x 2000 mm, Deckmaß 245 mm, inkl. Echtholzfeder		
16250-AAU	Avantgarde New Style Autumn	
Multifunktionsleiste , Länge 3,5 m		
MF 35		
Art.-Nr.	Nut-Abst.	
Profilbrettkralle PC 5-00 Inh. 100 Stück		
PC 5 - 00	0 mm	

Decker Avantgarde New Style Buntschiefer mit Multifunktionsleiste

Ein echter Hingucker ist dieses Naturstein-Furnier, das auf eine massive Holz-Paneele aufgebracht ist. Helle, erdige Töne wechseln sich mit bunten Einschlüssen ab und sorgen für ein unverwechselbares Farbenspiel. Durch den klassischen Nut/Nut-Aufbau ist die Verarbeitung fast kinderleicht.

Auch hier lassen die verschiedenen Zubehörteile kaum Wünsche in Gestaltung und Komfort offen.

Alle Schiefer-Oberflächen im Überblick

Avantgarde New Style Autumn



Avantgarde New Style Black Line



Avantgarde New Style Black Slate



Avantgarde New Style Multi Color



Besuchen Sie uns im Internet unter
www.decker-holz.de

Echter Sandstein Der Klassiker unter den „Steinwänden“

Decker Avantgarde New Style Sandstein mit Multifunktionsleiste

Durch diese leicht zu verarbeitende Massivholz-Paneele mit der echten Sandstein-Oberfläche wird die klassische Steinwand neu definiert - egal ob nur einzelne Akzente gesetzt werden sollen, eine komplette Innenfassade gestaltet oder ein Ladenlokal eingerichtet wird.



Art.-Nr.	Oberfläche	
Avantgarde New Style Sandstein 16 x 245 x 2500 mm, Deckmaß 245 mm, inkl. Echtholzfeder		
16250-ASH	Avantgarde New Style Sahara	
Multifunktionsleiste , Länge 3,5 m		
MF 35		
Profilbrettkralle PC 5-00 Inh. 100 Stück, Nutabstand 0 mm		
PC 5 - 00		



Shop-Haken (ohne Taschen)
Art.-Nr. 032 054 05, 1fach
Art.-Nr. 032 053 05, 2fach

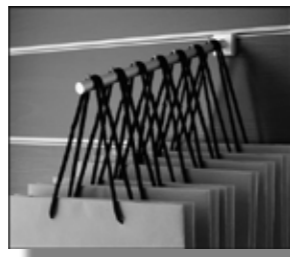

Art.-Nr. 032 103 05, **Treppen-Haken**, (ohne Taschen)

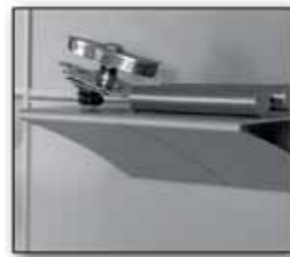

Aluboden (ohne Deko)
Art.-Nr. 032 087 05, Länge 300 mm
Art.-Nr. 032 038 05, Länge 500 mm

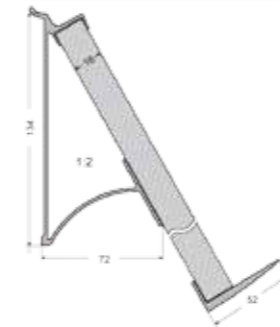
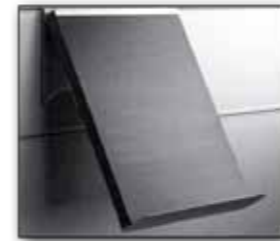

Präsentations-Board
Art.-Nr. 032 040 05, Profil oben
Art.-Nr. 032 042 05, Profil unten
Träger-Platte 19 x 440 cm
Art.-Nr. 019 440, weiße Platte
Art.-Nr. 019 440, schwarze Platte

Decker Zubehör für die Multifunktionsleiste

Einfach einhängen - Fertig!

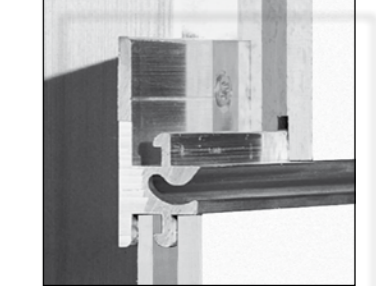

Art.-Nr. MF 35, **Multifunktionsleiste, 3,5 m lang**



Art.-Nr. 032 081 05, **Wellen-Haken**, (ohne Taschen)



Art.-Nr. 032 078 05, **Träger für Holzboden**,
Länge 100 mm, (ohne Boden)



Art.-Nr. 032 084 05, **Träger für 10 mm Glasboden**,
Länge 50 mm, (ohne Deko)



Kleider-Haken (ohne Deko)
Art.-Nr. 032 028 05, einzeln
Art.-Nr. 032 093 05, 3er, 300 mm
Art.-Nr. 032 027 05, 5er, 500 mm



Stahldrahtsysteme, Set bestehend aus: 1 Regalprofil, 2 Stahldrähte,
2 obere Befestigungen und 2 Bodenhalter
Art.-Nr. 032 097 05, **für Glasböden**, Länge 550 mm

Art.-Nr. 032 098 05, **für Glasböden**, Länge 850 mm

(ohne Glasboden)



Art.-Nr. 037 015 35, **Dokumenten-Ablage DIN A 4**



Wandhalter für LCD-TV, Set bestehend aus: 2 Wandhalter 400 mm,
Schrauben und Abdeckungen
Art.-Nr. 032 095 05, (ohne TV)

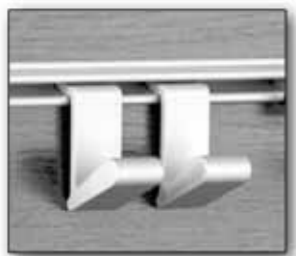
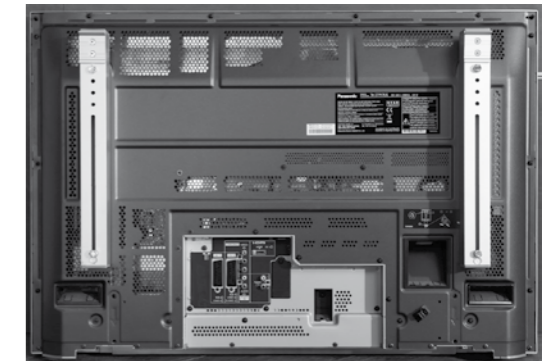

Art.-Nr. 032 011 05, **Haken Klein**



Art.-Nr. 032 030 05, **Glashalter** schräg, (ohne Glas)



Art.-Nr. 032 096 05, **Gläserhalter**, (ohne Gläser)



Art.-Nr. 032 058 05, **Präsentations-Board Glas**,
216 x 300 mm



Art.-Nr. 032 043 05, **Kassette für Papierrollen**

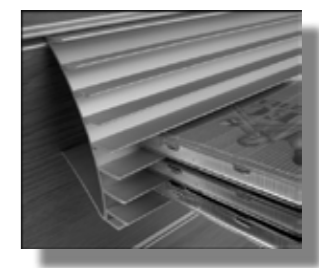

CD-Halter (ohne CD's)
Art.-Nr. 032 017 05, 150 mm, 7 CDs
Art.-Nr. 032 018 05, 300 mm, 14 CDs

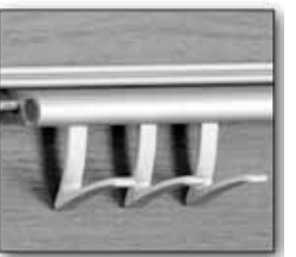

Art.-Nr. 032 010 05, **Haken schmal**
Verbindungs-/Führungsleiste
Art.-Nr. 032 047 05, Länge 200 mm
Art.-Nr. 032 009 05, Länge 300 mm



Glashalter (ohne Gläser)
Art.-Nr. 032 035 05, 4fach, 394 mm
Art.-Nr. 032 034 05, 3fach, 303 mm



Messerblock (ohne Messer)
Art.-Nr. 032 082 05/04, Holz



Art.-Nr. 032 024 05, **Flaschenhalter**, Länge 200 mm,
(ohne Inhalt)
Verbindungs-/Führungsleiste
Art.-Nr. 032 047 05, Länge 200 mm

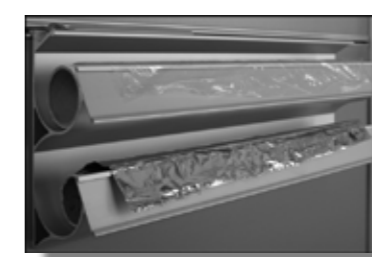

Art.-Nr. 032 057 05, **Folienhalter 2fach**, 330 mm,
mit Abrisskante, (ohne Inhalt)



Art.-Nr. 032 013, **Aufhängeelement**
für Schrankelemente, Spiegel etc.

Die dazu passenden Profi-Landhausdielen finden Sie auf www.decker-landhausdielen.de

Fein geschliffen und mit edler Schellack-Oberfläche

Decker Avantgarde Feine Art

Klare Form mit vielen Gestaltungsmöglichkeiten. Äußerst formstabil durch dreischichtigen Aufbau. Fein geschliffen, gebeizt mit edlen Möbelbeizen und überzogen mit einer Schellack-Oberfläche.

Art.-Nr.	Länge (mm)	Oberfläche	Art.-Nr.	Oberfläche
Massivholz-Paneele Avantgarde Feine Art Fichte astig 16 x 245 mm, Deckmaß 250 mm, inkl. Echtholzfeder, Nutabstand 5 mm				
16250 - AFF 2540	2500	geschliffen roh	16250 - AFF 2541	geschliffen und gebeizt + Schellack
16250 - AFF 2040	2000		16250 - AFF 2041	
16250 - AFF 1540	1500		16250 - AFF 1541	
Gestaltungswürfel				
16250 - AGFF 40	250 x 250	geschliffen roh	16250 - AGFF 41	geschliffen und gebeizt + Schellack

Art.-Nr.	Länge (mm)	Oberfläche	Art.-Nr.	Oberfläche
Zirbelkiefer Massivholz-Paneele Avantgarde Feine Art 16 x 245 mm, Deckmaß 250 mm, inkl. Echtholzfeder, Nutabstand 5 mm				
16250 - AFZ 2540	2500	geschliffen roh	16250 - AFZ 2541	geschliffen + gewachst



Art.-Nr.	Nut-Abst.
Profilbrettkralle PC 5-05 Inh. 100 Stück	
PC5 - 05	5 mm



Avantgarde Strukturiert astig, Beiztöne Nr. 37 silbergrau und Nr. 11 alpin weiß

**Decker Avantgarde Struktur
Fichte astig
Ausgeprägte Struktur - mit Ästen**

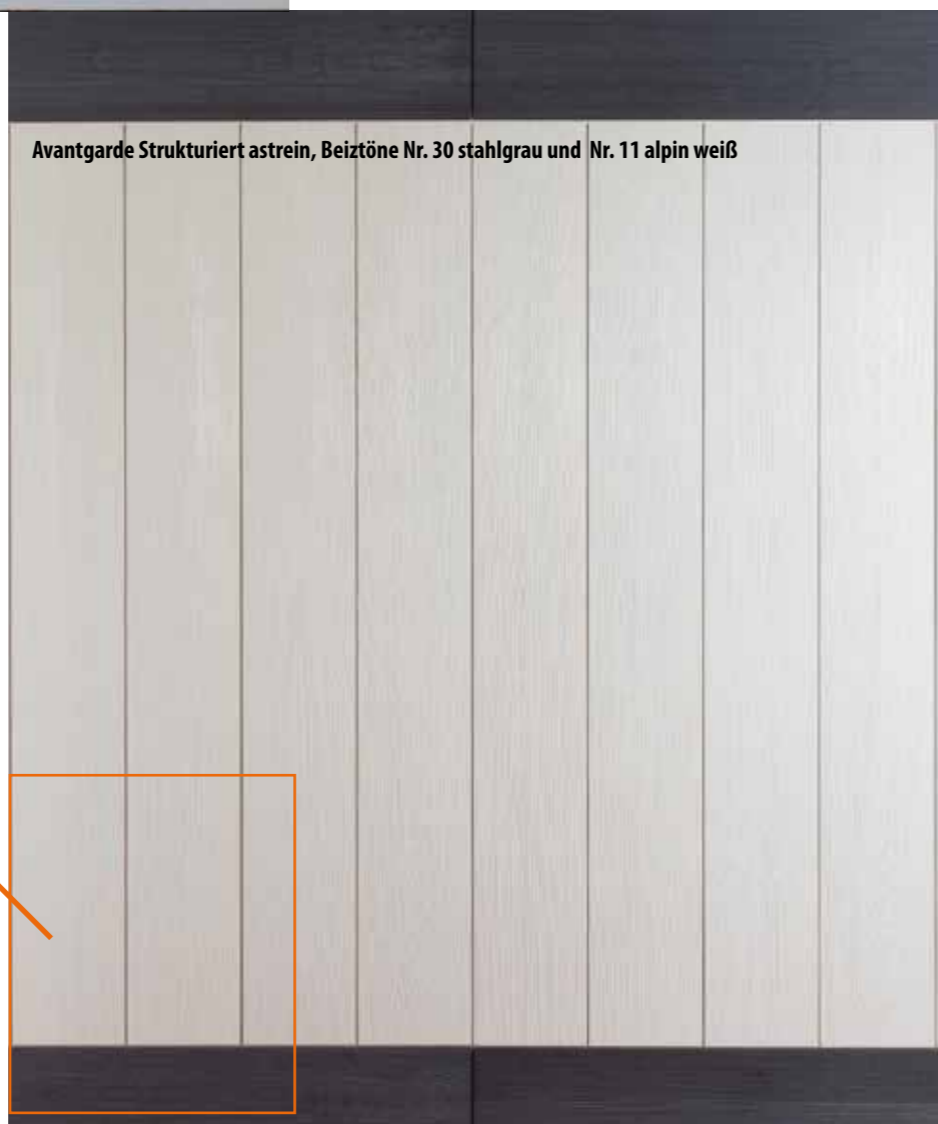

Avantgarde Strukturiert astrein, Beiztöne Nr. 30 stahlgrau und Nr. 11 alpin weiß

**Decker Avantgarde Struktur
Fichte astrein
Ausgeprägte Struktur - keine Äste**



Ausdrucksstark - mit ausgeprägter Struktur

Decker Avantgarde Struktur

Diese dreischichtige Massivholz-Paneele mit der stark herausgearbeiteten Struktur erhalten Sie wahlweise in astiger oder astreiner Fichte.

Art.-Nr.	Oberfläche	Beizton	Länge (mm)
Massivholz-Paneele Avantgarde Strukturiert Fichte astig			
16 x 245 mm, Deckbreite 250 mm, inkl. Echtholzfeder 20 mm, Nutabstand 5 mm			
16250 - AS 2510	strukturiert	roh	1500/2000/2500
16250 - AS 2511	strukturiert	in allen Farben	1500/2000/2500

Art.-Nr.	Oberfläche	Beizton	Länge (mm)
Massivholz-Paneele Avantgarde Strukturiert Fichte astrein furniert			
16 x 245 mm, Deckbreite 250 mm, inkl. Echtholzfeder 20 mm, Nutabstand 5 mm			
16250 - ASR 2510	strukturiert	roh	1500/2000/2500
16250 - ASR 2511	strukturiert	in allen Farben	1500/2000/2500

Beizton Wand + Decke: Nr. 44 sand,
Gestaltungselemente: Nr. 46 mocca,

**NEU: jetzt breiter und
dadurch noch dekorativer**



Natürlich elegant und hochwertig mit Schellack überzogen

Decker Rondo Massiv-Paneele Feine Art jetzt mit dreischichtigem Aufbau für höchste Formstabilität

Ausgesuchte Hölzer, fein geschliffen, mit dekorativen Möbelbeizen und mit Schellack überzogen. Eine der edelsten und natürlichsten Oberflächen die es gibt. So natürlich, dass Schellack selbst als Überzug für Medikamente und Lebensmittel verwendet wird.

Art.-Nr.	Länge (mm)	Oberfläche	Art.-Nr.	Oberfläche
Massivholz-Paneele Rondo Feine Art 16 x 195 mm, Deckmaß 205 mm, inkl. Echtholzfeder 25 mm für 10 mm Nutabstand				
161640 - FR 10	1640	geschliffen roh	161640 - FR 11	geschliffen und gebeizt + Schellack
162460 - FR 10	2460		162460 - FR 11	
Gestaltungssystem Rondo Feine Art 16 x 195 mm, Deckmaß 205 mm				
16205 - FR 10	205	geschliffen roh	16205 - FR 11	geschliffen und gebeizt + Schellack
16410 - FR 10	410		16410 - FR 11	
16615 - FR 10	615		16615 - FR 11	
16820 - FR 10	820		16820 - FR 11	

Effektvolle LED-Lichtpaneele



Dekowürfel 1 LED

Echtholz Punkt-Lichtpaneel passend für Shortcolor mit 1 integrierten LED Akzentlichtpunkt inkl. hochwertiger Edelstahlfassung, Leuchtfarbe warmweiß, für die stimmungsvolle Effekt- und Grundbeleuchtung.

Das Paneel ist steckerfertig aufgebaut, mit 3 m Anschlusskabel pro Netzteil können bis zu 40 Paneele betrieben werden. Sehr geringer Energieverbrauch, nur ca. 0,25 W, dank LED-Technik.

Dekowürfel 1 LED



Dekowürfel 4 LED

Echtholz Punkt-Lichtpaneel passend für Shortcolor mit 4 integrierten LED Akzentlichtpunkten inkl. hochwertiger Edelstahlfassung, Leuchtfarbe warmweiß, für die stimmungsvolle Effekt- und Grundbeleuchtung.

Das Paneel ist steckerfertig aufgebaut, mit 3 m Anschlusskabel pro Netzteil können bis zu 10 Paneele betrieben werden. Sehr geringer Energieverbrauch, nur ca. 1 W, dank LED-Technik.

Dekowürfel 4 LED

Netzteil zum Anschluss von 40 Holz-Paneeelen für Dekowürfel 1 LED oder 10 Holz-Paneeelen für Dekowürfel 4 LED, inkl. Netzkabel, 1 m Leuchten-Anschlusskabel und steckerfertigem 6-fach Verteiler

**Dreischichtiger Aufbau
für höchste Formstabilität!**

Zeitlos elegant mit vielen Gestaltungsmöglichkeiten

Decker Rondo mit Gestaltungssystem

Die moderne Art, mit Massivholz zu gestalten. Die umlaufende Nut ermöglicht die freie Gestaltung - ob Längs- oder Querverlegung, die Möglichkeiten sind grenzenlos. Hohe Formstabilität durch dreischichtigen Aufbau.

**Gerne liefern wir Ihnen auch Sonderlängen als Ausgleichselemente!
Bitte sprechen Sie uns einfach an!**

Art.-Nr.	Oberfläche	Beizton	Länge (m)	
Raumfries Siena 2x Palazzo + Mittelfries 26 x 200 mm				
26200 - SI 1010	strukturiert	roh	2,7 - 5,0	
26200 - SI 1011	strukturiert und gebeizt	in allen Farben	2,7 - 5,0	
Palazzo-Leiste 1 26 x 42 mm				
2642 - P1010	strukturiert	roh	2,7 - 5,1	
2642 - P1011	strukturiert und gebeizt	in allen Farben	2,7 - 5,1	
Palazzo-Leiste 2 26 x 52 mm				
2652 - P1010	strukturiert	roh	2,7 - 5,1	
2652 - P1011	strukturiert und gebeizt	in allen Farben	2,7 - 5,1	

Das Rondo Gestaltungssystem

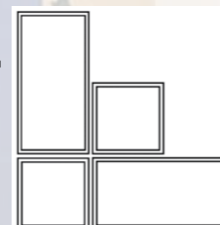

Art.-Nr.	Nut-Abst.	
Profilbrettkralle PC 5-10 Inh. 100 Stück		
PC 5 - 10	10 mm	

Art.-Nr.	Länge (mm)	Oberfläche		Art.-Nr.	Oberfläche	
Massivholz-Paneele Rondo 16 x 195 mm, Deckmaß 205 mm, inkl. Echtholzfeder 25 mm für 10 mm Nutabstand						
161640 - R 10	1640	strukturiert roh		161640 - R 11	strukturiert und gebeizt	
162460 - R 10	2460			162460 - R 11		
Gestaltungssystem Rondo 16 x 195 mm, Deckmaß 205 mm, mit 10 mm Nutabstand						
16205 - R 10	205	strukturiert roh		16205 - R 11	strukturiert und gebeizt	
16410 - R 10	410			16410 - R 11		
16615 - R 10	615			16615 - R 11		
16820 - R 10	820			16820 - R 11		

Made in Germany



Edles Massivholz mit Struktur

Decker Swingcolor mit Rundstab



Natürliche, wohlige Geborgenheit durch strukturbetontes Design. Äußerst variabel durch die verschiedenen Verlegearten. Ideal für Wand und Decke.

Verlegeart (bitte bei Bestellung angeben)

Kassel

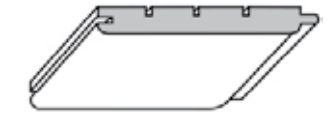

Gießen



Frankfurt



Weitere Paneel-Stab-Variationen siehe Seite 78

Art.-Nr.	Oberfläche	Beizton	Länge (m)	
Swingcolor 16 x 146 mm, Deckmaß 136 mm				
16146 - SW 1010	strukturiert	roh	2,7 - 5,1 - 30 cm steigend	
16146 - SW 1011	strukturiert und gebeizt	in allen Farben	2,7 - 5,1 - 30 cm steigend	
Rundstab 30 x 47 mm, Deckmaß 36 mm				
3047 - RU 1010	gehobelt	roh	2,7 - 5,1 - 30 cm steigend	
3047 - RU 1011	gehobelt und gebeizt	in allen Farben	2,7 - 5,1 - 30 cm steigend	
Profilbrettkralle PC-5 Inh. 250 Stück, inkl Schrauben, ausreichend für 15 m ² verlegte Decke				
204-PC 5				

Die dazu passenden Profi-Landhausdielen finden Sie auf www.decker-landhausdielen.de



Schlicht, elegant, harmonisch

Decker Swingcolor mit Federstab

Seine Breite und die kleine runde Fase, verleihen dem Profilbrett eine ruhige Ausstrahlung. Verlegt mit dem Federstab bildet es eine harmonische Einheit.

Verlegeart (bitte bei Bestellung angeben)

Karlsruhe



Stuttgart



Ulm



Weitere Paneel-Stab-Variationen siehe Seite 78

Art.-Nr.	Oberfläche	Beizton	Länge (m)	
Swingcolor 16 x 146 mm, Deckmaß 136 mm				
16146 - SW 1010	strukturiert	roh	2,7 - 5,1- 30 cm steigend	
16146 - SW 1011	strukturiert und gebeizt	in allen Farben	2,7 - 5,1 - 30 cm steigend	
Federstab 28 x 54 mm, Deckmaß 43 mm				
2854 - FE 1010	gehobelt	roh	2,7 - 5,1- 30 cm steigend	
2854 - FE 1011	gehobelt und gebeizt	in allen Farben	2,7 - 5,1 - 30 cm steigend	
Profilbrettkralle PC-5 Inh. 250 Stück, inkl Schrauben, ausreichend für 15 m ² verlegte Decke				
204-PC 5				



Besuchen Sie uns im Internet unter www.decker-holz.de

Das Nut-Nut-Paneel mit vielen Verlegevarianten

Decker Rundpaneel Doris mit Spiegelfeder

Verlegt mit Spiegelfeder ergibt sich ein interessanter Farbkontrast.

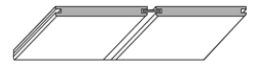

Rundpaneel Doris + Variostab Petra mit Echtholzfeder



Weitere Paneel-Stab-Variationen siehe Seite 78

Art.-Nr.	Oberfläche	Beizton	Länge (m)	
Rundpaneel Doris 16 x 140 mm, Deckmaß 150 mm, inkl. Echtholzfeder 25 mm				
16150 - RD 1010	strukturiert	roh	2,7 - 5,1 - 30 cm steigend	
16150 - RD 1011	strukturiert und gebeizt	in allen Farben	2,7 - 5,1 - 30 cm steigend	
Variostab Thomas 32 x 52 mm, Deckmaß 62 mm, inkl. Echtholzfeder 25 mm				
3252 - T 1010	strukturiert	roh	2,7 - 5,1	
3252 - T 1011	strukturiert und gebeizt	in allen Farben	2,7 - 5,1	
Variostab Petra 16 x 65 mm, Deckmaß 75 mm, inkl. Echtholzfeder 25 mm				
1675 - P 1010	strukturiert	roh	2,7 - 5,1	
1675 - P 1011	strukturiert und gebeizt	in allen Farben	2,7 - 5,1	

Spiegelfedern 2600 x 25 mm



Silver

Art.-Nr.	Farbe	Länge (m)	
0250 - SB 1010	silver	2,6	

Art.-Nr.	Nut-Abst.	
Profilbrettkralle PC 5-10 Inh. 100 Stück		
PC 5 - 10	10 mm	

**Nachwachsender Rohstoff
mit positiver Ökobilanz**



Schön, breit und ausdrucksstark

Decker Rundfasebrett

Das Brett mit dichtschießender Fuge und runder Kante bietet viele gestalterische Möglichkeiten für Wand- und Deckenverkleidungen. Die Maserung des Naturproduktes Holz wird durch die Strukturierung und die Oberflächenbehandlung mit unseren Wachsbeizen besonders hervorgehoben.

Verlegeart (bitte bei Bestellung angeben)

Prien mit Exklusivstab



Inzell mit Exklusivstab

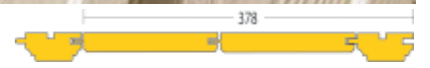

Traunstein mit Exklusivstab



Weitere Paneel-Stab-Variationen siehe Seite 78

Art.-Nr.	Oberfläche	Beizton	Länge (m)	
Rundfasebrett 16 x 171 mm, Deckmaß 161 mm				
16171 - RF 1010	strukturiert	roh	2,7 - 5,1- 30 cm steigend	
16171 - RF 1011	strukturiert und gebeizt	in allen Farben	2,7 - 5,1 - 30 cm steigend	
Exklusivstab 27 x 66 mm, Deckmaß 55 mm				
2766 - ES 1010	strukturiert	roh	2,7 - 5,1- 30 cm steigend	
2766 - ES 1011	strukturiert und gebeizt	in allen Farben	2,7 - 5,1 - 30 cm steigend	
Profilbrettkralle PC-5 E Inh. 100 Stück, inkl Schrauben, ausreichend für 15 m ² verlegte Decke				
204-PC 5 E				



Gefertigt in Schreiner-Qualität

Ein echter Hingucker

Decker Rundfasebrett mit handgeschnitzten Kapitellen

Besonders effektiv ist der Zierstab-Abschluss mit unseren handgeschnitzten Kapitellen. Sie verleiht jeder Wand eine gewisse Noblesse.



Art.-Nr.	Oberfläche	Beizton	Länge (mm)	
Kapitell 40 x 125 mm				
40120 - K 10	handgeschnitzt	roh	120 / 125 / 40	
40120 - K 11	handgeschnitzt und gebeizt	in allen Farben	120 / 125 / 40	
Art.-Nr.	Oberfläche	Beizton	Länge (m)	
Rundfasebrett 16 x 171 mm, Deckmaß 161 mm				
16171 - RF 1010	strukturiert	roh	2,7 - 5,1	
16171 - RF 1011	strukturiert und gebeizt	in allen Farben	2,7 - 5,1 - 30 cm steigend	
Zierstab 14 x 70 mm, Deckmaß 70 mm				
1470 - ZI 1010	strukturiert	roh	2,4	
1470 - ZI 1011	strukturiert und gebeizt	in allen Farben	2,4	
Tellerbord 32 x 140 mm, 2seitig strukturiert				
32140 - TE 1010	strukturiert	roh	2,7 - 5,1	
32140 - TE 1011	strukturiert und gebeizt	in allen Farben	2,7 - 5,1 30 cm steigend	
Art.-Nr.	Profilbrettkralle PC-5 E Inh. 100 Stück, inkl Schrauben, ausreichend für 15 m² verlegte Decke			
204-PC 5 E				

Einfachstes Verlegen

Decker Shortcolor mit Dekowürfel

Massivholz als Kurz-Paneele - unendliche Möglichkeiten für Ihre Wohnraumgestaltung.



Art.-Nr.	Oberfläche	Beizton	Länge (cm)	
Shortcolor-Paneele 16 x 146 mm, Deckmaß 136 mm, 4seitige Nut- und Federfräsung				
16146 - SH 1010	strukturiert	roh	118, 148, 178, 208, 238, 253	
16146 - SH 1011	strukturiert und gebeizt	in allen Farben	118, 148, 178, 208, 238, 253	
Shortcolor-Breit-Paneele 16 x 171 mm, Deckmaß 161 mm, 4seitige Nut- und Federfräsung				
16171 - SH 1010	strukturiert	roh	118, 148, 178, 208, 238, 253	
16171 - SH 1011	strukturiert und gebeizt	in allen Farben	118, 148, 178, 208, 238, 253	
Dekowürfel für Shortcolor-Paneele 16 x 146 mm, Deckmaß 136 mm				
SW-10	strukturiert	roh	14,6	
SW-11	strukturiert und gebeizt	in allen Farben	14,6	
Dekowürfel für Shortcolor-Breit-Paneele 16 x 171 mm, Deckmaß 161 mm				
SPW-10	strukturiert	roh	17,1	
SPW-11	strukturiert und gebeizt	in allen Farben	17,1	
Profilbrettkralle PC-5 E Inh. 100 Stück, inkl Schrauben, ausreichend für 15 m ² verlegte Decke				
204-PC 5 E				

118 cm und 148 cm sind Lagerlängen

Effektvolle LED-Lichtpaneele



Dekowürfel 1 LED

Echtholz Punkt-Lichtpaneel passend für Shortcolor mit 1 integriertem LED Akzentlichtpunkt inkl. hochwertiger Edelstahlfassung, Leuchtfarbe warmweiß, für die stimmungsvolle Effekt- und Grundbeleuchtung.

Das Paneel ist steckerfertig aufgebaut, mit 3 m Anschlusskabel pro Netzteil können bis zu 40 Paneele betrieben werden. Sehr geringer Energieverbrauch, nur ca. 0,25 W, dank LED-Technik.

Dekowürfel 1 LED



Dekowürfel 4 LED

Echtholz Punkt-Lichtpaneel passend für Shortcolor mit 4 integrierten LED Akzentlichtpunkten inkl. hochwertiger Edelstahlfassung, Leuchtfarbe warmweiß, für die stimmungsvolle Effekt- und Grundbeleuchtung.

Das Paneel ist steckerfertig aufgebaut, mit 3 m Anschlusskabel pro Netzteil können bis zu 10 Paneele betrieben werden. Sehr geringer Energieverbrauch, nur ca. 1 W, dank LED-Technik.

Dekowürfel 4 LED





Netzteil zum Anschluss von 40 Holz-Paneeelen für Dekowürfel 1 LED oder 10 Holz-Paneeelen für Dekowürfel 4 LED, inkl. Netzkabel, 1 m Leuchten-Anschlusskabel und steckerfertigem 6-fach Verteiler

Made in Germany

Ideal durch die einfache Endlosverlegung und freier Gestaltung

Decker Shortcolor mit Free-Style Gestaltungselementen

Die 4seitige Nut- und Federfräsung macht Endlosverlegung möglich. In Kombination mit Würfeln und Dreiecken, die einfach aufgesetzt werden, ist eine vielfältige, freie Gestaltung möglich.

Art.-Nr.	Oberfläche	Beizton	Länge (cm)	
Shortcolor-Breit-Paneele 16 x 171 mm, Deckmaß 161 mm, 4seitige Nut- und Federfräsung				
16171 - SH 1010	strukturiert	roh	118, 148, 178, 208, 238, 253	
16171 - SH 1011	strukturiert und gebeizt	in allen Farben	118, 148, 178, 208, 238, 253	
Free-Style Dreieck 90° inkl. Nutabdeckleiste 480 x 480 mm + 240 x 240 mm				
4890 - FY 11	gebeizt	in allen Farben	480 mm	
2490 - FY 11	gebeizt	in allen Farben	240 mm	
Nutabdeckleiste				
1212 - NAL 11	glatt	in allen Farben	passende Längen	
Free-Style Würfel inkl. Nutabdeckleiste 480 x 480 mm + 240 x 240 mm				
4848 - FY 11	gebeizt	in allen Farben	480 mm	
2424 - FY 11	gebeizt	in allen Farben	240 mm	
Free-Style Paneel inkl. Nutabdeckleiste 240 x 480 mm				
2448 - FY 11	gebeizt	in allen Farben	480 mm	
Profilbrettkralle PC-5 E Inh. 100 Stück, inkl Schrauben, ausreichend für 15 m ² verlegte Decke				
204-PC 5 E				

118 cm und 148 cm sind Lagerlängen

Kein Problem mit der Länge

Decker Shortcolor mit Design und Licht

Die 4seitige Nut- und Federfräsung macht Endlosverlegung möglich. Zudem ist Shortcolor ideal geeignet zur vielfältigen, freien Gestaltung von größeren Räumen - kombinierbar mit Quadrat Cordoba und Dekowürfel.

Art.-Nr.	Oberfläche	Beizton	Länge (cm)
Shortcolor-Paneele 16 x 146 mm, Deckmaß 136 mm, 4seitige Nut- und Federfräsung			
16146 - SH 1010	strukturiert	roh	118, 148, 178, 208, 238, 253
16146 - SH 1011	strukturiert und gebeizt	in allen Farben	118, 148, 178, 208, 238, 253
Quadrat Cordoba 281 x 281 mm, 4seitige Nut- und Federfräsung			
281281 - Q 11	strukturiert und gebeizt	in allen Farben	28,1 x 28,1

118 cm und 148 cm sind Lagerlängen

Quadrate Füllung



1: Glas satiniert



2: Alu gebürstet

Pos.	Art.-Nr.	Farbe	Länge (cm)
1	207207 - E 11	Glas satiniert	20,7 x 20,7
2	207207 - E 12	Alu gebürstet	20,7 x 20,7



Lichtpaneele

Echtholz Flächen-Lichtpaneel für Shortcolor/Avantgarde
- siehe auch Seite 78

quadrat Cordoba Warmweiß

Leuchtfarbe warmweiß, ideal zur dezenten und stimmungsvollen Beleuchtung. Nur ca. 7 W Energieverbrauch dank LED-Technik.



Quadrat Cordoba RGB

Dynamische Farbwechsel-Szenarien oder feste Farben - über Funk-Fernbedienung einstellbar. Ideal zur dezenten, stimmungsvollen Beleuchtung und Farbtherapie. Nur ca. 15 W Energieverbrauch dank LED-Technik.

Funk-Farbsteuerung für Quadrate Cordoba RGB

Netzteil für Leucht-Paneele 24 V/60 W, zum Anschluss von 7 Quadraten Cordoba Warmweiß oder 4 Quadraten Cordoba RGB, inkl. Netzkabel mit Schukostecker

Netzteil für Leucht-Paneele 24 V/150 W, zum Anschluss von 20 Quadraten Cordoba Warmweiß oder 10 Quadraten Cordoba RGB, inkl. Netzkabel mit Schukostecker

**Nachwachsender Rohstoff
mit positiver Ökobilanz**



Traditionelle Qualität

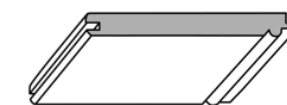

Decker Altdeutsches Profil

Ein Profil mit Tradition, das in vielen alten Häusern als Wand- und Deckenverkleidung zu finden ist.

Mit Profilstab Petra



Mit Furnierstab Petra



Weitere Paneel-Stab-Variationen siehe Seite 78

Art.-Nr.	Oberfläche	Beizton	Länge (m)	
Altdeutsches Profil 16 x 146 mm, Deckmaß 136 mm				
16146 - AD 1010	strukturiert	roh	3,0 - 5,1	
16146 - AD 1011	gebeizt	in allen Farben	3,0 - 5,1	
Profilstab Petra 16 x 65 mm, Deckmaß 55 mm				
1665 - P 1010	strukturiert	roh	3,0 - 5,1	
1665 - P 1011	gebeizt	in allen Farben	3,0 - 5,1	
Furnierstab Petra 16 x 65 mm mit Maserfurnier natur, Deckmaß 55 mm				
1665 - PF 1011	gebeizt	in allen Farben	3,0 - 5,1	
Profilbrettkralle PC-5 Inh. 250 Stück, inkl Schrauben, ausreichend für 15 m ² verlegte Decke				
204-PC 5				



Langlebig und wertbeständig

Decker Breitprofil



Großzügige, dreischichtige Fichtenpaneele mit Nut und Feder ergeben den eleganten Landhausstil bei exzellenter Qualität. Umfangreiche Kombinationsmöglichkeiten mit den Profilstäben und den verschiedenen Verlegearten.

Decker Breitprofil mit Federstab



Art.-Nr.	Oberfläche	Beizton	Länge (m)	
Breitprofil 300 / 400 x 16 mm, Deckmaß 290/390 mm				
16300 - B 1010 300 mm	strukturiert	roh	2,0 - 5,0 alle 50 cm	
16300 - B 1011 300 mm	strukturiert und gebeizt	in allen Farben	2,0 - 5,0 alle 50 cm	
16400 - B 1010 400 mm	strukturiert	roh	2,0 - 5,0 alle 50 cm	
16400 - B 1011 400 mm	strukturiert und gebeizt	in allen Farben	2,0 - 5,0 alle 50 cm	
Federstab 28 x 54 mm, Deckmaß 43 mm				
2854 - FE 1010	gehobelt	roh	2,7 - 5,1	
2854 - FE 1011	gehobelt und gebeizt	in allen Farben	2,7 - 5,1 30 cm steigend	
Profilbrettkralle PC-5 Extra Inh. 100 Stück, inkl Schrauben, ausreichend für 15 m ² verlegte Decke				
204-PC 5E				



Das variable Profil mit Nut-Nut

Decker Vario-Profil Ludwig mit Variostab

Breite auf Wunsch bis 800 mm. Durch die Nut-Nut Verbindung ermöglicht diese dreischichtige Fichtenpaneel viele Variationen.

Verlegeart (bitte bei Bestellung angeben)

Mit Variostab Thomas

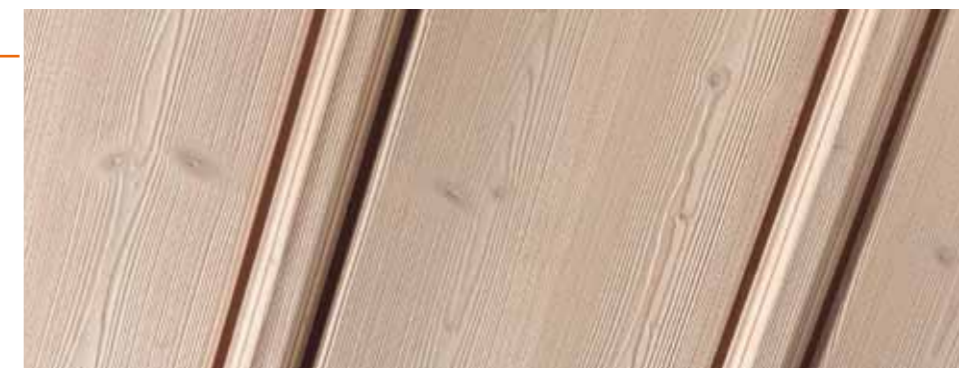

Mit Variostab Petra



Weitere Paneel-Stab-Variationen siehe Seite 78

Art.-Nr.	Oberfläche	Beizton	Länge (m)	
Vario-Profil Ludwig 16 mm x Breite variabel, mit 10 mm Nutabstand, inkl. Echtholzfeder 25 mm				
16410 - L1010	strukturiert	roh	3,0 - 5,0 - alle 50 cm	
16410 - L1011	strukturiert und gebeizt	in allen Farben	3,0 - 5,0 - alle 50 cm	
Variostab Thomas 32 x 52 mm, Deckmaß 62 mm, inkl. Echtholzfeder 25 mm				
3252 - T 1010	strukturiert	roh	3,0 - 5,1	
3252 - T 1011	strukturiert und gebeizt	in allen Farben	3,0 - 5,1	
Variostab Petra 16 x 75 mm, Deckmaß 65 mm, inkl. Echtholzfeder 25 mm				
1675 - P 1010	strukturiert	roh	3,0 - 5,1	
1675 - P 1011	strukturiert und gebeizt	in allen Farben	3,0 - 5,1	
Tellerbord 32 x 140 mm, 2seitig strukturiert				
32140 - TE 1010	strukturiert	roh	2,7 - 5,1	
32140 - TE 1011	strukturiert und gebeizt	in allen Farben	2,7 - 5,1 30 cm steigend	
Art.-Nr.				Nut-Abst.
Profilbrettkralle PC 5-00/5-10 Inh. 100 Stück				
PC 5 - 00				0 mm
PC 5 - 10				10 mm

Die dazu passenden Profi-Landhausdielen finden Sie auf www.decker-landhausdielen.de

Die ursprünglichste Art Holz zu bearbeiten

Decker Rustiko handgehackt

Behaglich wohnen - im Einklang mit der Natur. Dazu gehört eine Wand- und Deckenverkleidung die nach alter Handwerkstradition hergestellt und natürlich behandelt wurde.



Art.-Nr.	Oberfläche	Beizton	Länge (m)	
Rustico Profilbrett Deckbreite 190 mm (Nut-Nut) handgehackt, angefast, inkl. Fremdfeder				
22190 - R 1010	handgehackt	roh	3,0 - 5,0 - 50 cm steigend	
22190 - R 1011	handgehackt und gebeizt	in allen Farben	3,0 - 5,0 - 50 cm steigend	
Rustico Profilbrett Deckbreite 225 mm (Nut-Nut) handgehackt, angefast, inkl. Fremdfeder				
22225 - R 1010	handgehackt	roh	3,0 - 5,0 - 50 cm steigend	
22225 - R 1011	handgehackt und gebeizt	in allen Farben	3,0 - 5,0 - 50 cm steigend	
Profilbrettkralle PC-7/0 für Wand und Deckenverkleidung, Inh. 100 Stück				
204-PC 7				

Die dazu passenden Rustico Balken handgehackt finden Sie auf Seite 71

Bedingt durch Handarbeit sind leichte Toleranzen der Profilmäße möglich. Teilweise werden größere Harzgallen ausgefräst und durch Minispot ersetzt. Fremdäste möglich.

**Gefertigt in
Schreiner-Qualität**

Traditionelle Deckengestaltung

Decker Burgdecke

Bietet zusammen mit dem Unterbrett das klassische Bild einer Stürzerdecke mit 48 mm starkem Deckbrett. Durch Nut und Feder einfachstes Verlegen.



Verlegeart (bitte bei Bestellung angeben)

Ingolstadt

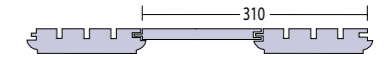

München



Rosenheim



Weitere Paneel-Stab-Variationen siehe Seite 78

Art.-Nr.	Oberfläche	Beizton	Länge (m)	
Stürzerbrett Burgdecke 48 x 165 mm, Deckmaß 150 mm				
48165 - BW 1010	strukturiert	roh	2,7 - 5,1	
48165 - BW 1011	strukturiert und gebeizt	in allen Farben	2,7 - 5,1 - 30 cm steigend	
Rundfasebrett 16 x 171 mm, Deckmaß 161 mm				
16171 - RF 1010	strukturiert	roh	2,7 - 5,1	
16171 - RF 1011	strukturiert und gebeizt	in allen Farben	2,7 - 5,1 - 30 cm steigend	
Durch Überlappen von Stürzer- und Fasebrett ergibt sich ein Maß von 310 mm. Deckbreite entspricht nicht Berechnungsbreite.				
Deckenabschlußleiste - findet Verwendung bei allen Decken, um einen formschönen Abschluss zur Wand herzustellen.				
2580 - DA 1010	strukturiert	roh	fallend von	
2580 - DA 1011	strukturiert und gebeizt	in allen Farben	2,4 m aufwärts	
Profilbrettkralle PC-5 Extra Inh. 100 Stück, inkl Schrauben, ausreichend für 15 m ² verlegte Decke				
204-PC 5E				

Der Hingucker im Classic-Stil

Decker Gutsherrndecke

Bietet zusammen mit dem Unterbrett das klassische Bild einer Stürzerdecke mit 32 mm starkem Deckbrett. Durch Nut und Feder einfachstes Verlegen.

Verlegeart (bitte bei Bestellung angeben)

Aschau

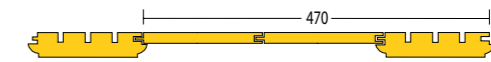

Frasdorf



Grassau

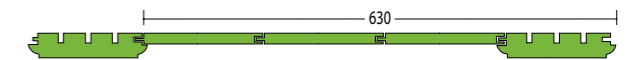

Art.-Nr.	Oberfläche	Beizton	Länge (m)	
Stürzerbrett Gutsherrndecke 35 x 165 mm, Deckmaß 150 mm				
35165 - BL 1010	strukturiert	roh	2,7 - 5,1	
35165 - BL 1011	strukturiert und gebeizt	in allen Farben	2,7 - 5,1 - 30 cm steigend	
Rundfasebrett 16 x 171 mm, Deckmaß 161 mm				
16171 - RF 1010	gehobelt	roh	2,7 - 5,1	
16171 - RF 1011	gehobelt und gebeizt	in allen Farben	2,7 - 5,1 - 30 cm steigend	
Durch Überlappen von Stürzerbrett und Fasebrett ergibt sich ein Maß von 310 mm. Deckbreite entspricht nicht Berechnungsbreite.				
Profilbrettkralle PC-5 Extra Inh. 100 Stück, inkl Schrauben, ausreichend für 15 m ² verlegte Decke				
204-PC 5E				

Balken, Wand und Decke aus Eiche Traditionelles Ambiente in alter Handwerkskunst

Decker Eiche Andalusien - Die ganze Vielfalt der Eiche

Die Decker Wand- und Deckenverkleidungen sowie die Balken aus der Andalusien-Serie garantieren durch den dreischichtigen, 15 mm starken, Aufbau eine hohe Formstabilität. 3 verschiedene Sortierungen, viele verschiedenen Oberflächenvarianten und eine Länge von bis zu 8,3 m schaffen enorme Gestaltungs- und Individualisierungsmöglichkeiten.

Die Sortierungen der Decker Eiche Andalusien-Serie:

Elegant - ohne Äste und markanten Holzmerkmalen (10% Aufpreis)

Markant - mit Ästen und markanten Holzmerkmalen

Rustikal - Fehlstellen, Risse und gerissene Äste sind nachmodelliert und verleihen den Charakter einer alten Holzverkleidung.

Die Oberflächen der Decker Eiche Andalusien-Serie und die technischen Details finden Sie auf der nächsten Seite!

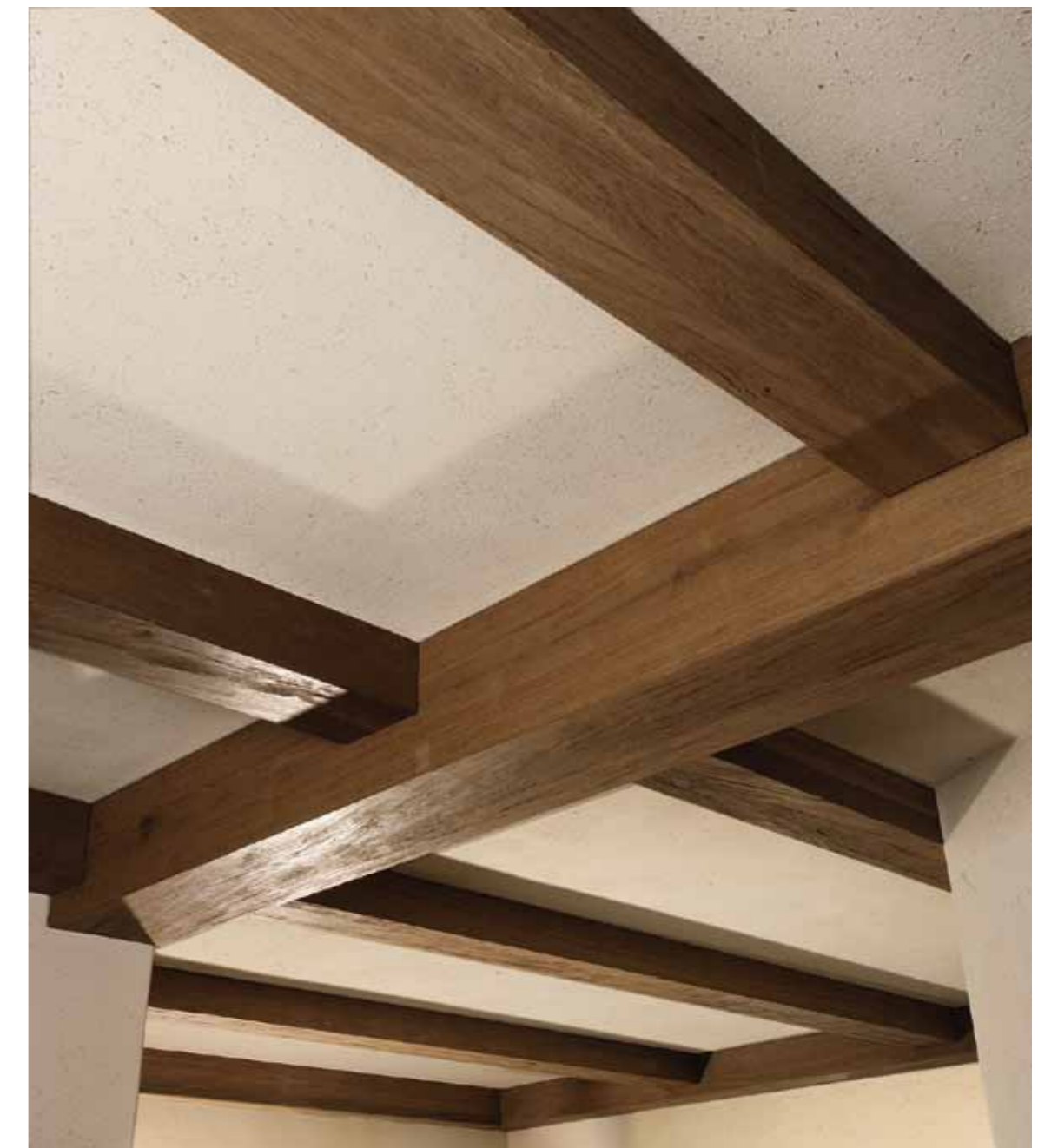

Decker Andalusien - Balken, Wand, Decke

Oberflächenvarianten und Kombinationsmöglichkeiten



Strukturiert und gebeizt

Handgehobelt roh

Handgehackt und geräuchert

Art.-Nr.	Oberfläche	Länge (m)
Profilbrett Andalusien 15 x 171 mm, Deckmaß 165 cm, 1,8 - 2,4 m lang		
15 - EB 10	strukturiert, roh	1,8 - 2,4
15 - EB 11	strukturiert, gewachst	
15 - EB 12	strukturiert, Schellack	
15 - EH 10	handgehobelt, roh	
15 - EH 11	handgehobelt, gewachst	

Art.-Nr.	Oberfläche	Länge (m)
Profilbrett Andalusien Exklusiv 15 mm stark, fallende Breiten 171 - 286 mm, 3 - 5 m lang		
15 - CEB 10	strukturiert, roh	3,0 - 5,0 50 cm steigend
15 - CEB 11	strukturiert, gewachst	
15 - CEB 12	strukturiert, Schellack	
15 - CEH 10	handgehobelt, roh	
15 - CEH 11	handgehobelt, gewachst	

Profilbrettlängen bis 8,3 m auf Anfrage

Art.-Nr.	Oberfläche	Länge (m)
Deckenabschlußleiste Andalusien Eiche massiv, 25 x 70 mm		
2570-DAEI 1010	strukturiert, roh	3,0 - 5,0
2570-DAEI 1011	strukturiert, gewachst	
2570-DAEI 1012	strukturiert, Schellack	
2570-DAEIH 1010	handgehobelt, roh	
2570-DAEIH 1012	handgehobelt, gewachst	

Art.-Nr.	Oberflächen Andalusien
Oberflächen Andalusien für Eichenprofilbrett	
EOB - GERB	angeräuchert
EO - GEB	gebeizt nach Farbkarte + gewachst oder Schellack

Art.-Nr.	Profilbrettkralle PC-5 Extra
204-PC 5 E	Inh. 100 Stück, inkl Schrauben, ausreichend für 15 m ² verlegte Decke

Art.-Nr.	Oberfläche	Länge (m)
Eiche Balken Andalusien Aufbau dreischichtig 130 x 160 mm		
130160 - EB 10	strukturiert, roh	3,0 - 5,0 50 cm steigend
130160 - EB 11	strukturiert, gewachst	
130160 - EB 12	strukturiert, Schellack	
130160 - EH 10	handgehobelt, roh	
130160 - EH 11	handgehobelt, gewachst	
130160 - EHK 10	handgehackt, roh	
130160 - EHK 11	handgehackt, gewachst	

Art.-Nr.	Oberfläche	Länge (m)
Sondermaße Balken Andalusien Berechnung pro lfm und cm Umfang		
EB - S 010	strukturiert, roh	3,0 - 5,0 50 cm steigend
EB - S 011	strukturiert, gewachst	
EB - S 012	strukturiert, Schellack	
EH - S 010	handgehobelt, roh	
EH - S 011	handgehobelt, gewachst	
EHK - S 010	handgehackt, roh	
EHK - S 011	handgehackt, gewachst	

Art.-Nr.	Oberflächen Andalusien
Oberflächen Andalusien Berechnung pro lfm und cm Umfang	
EOB - GER	angeräuchert
EOB - GEB	gebeizt nach Farbkarte + gewachst oder Schellack

Balkenlänge bis 8,3 m auf Anfrage

Die dazu passenden Profi-Landhausdielen finden Sie auf www.decker-landhausdielen.de

Geräuchert und gewachst

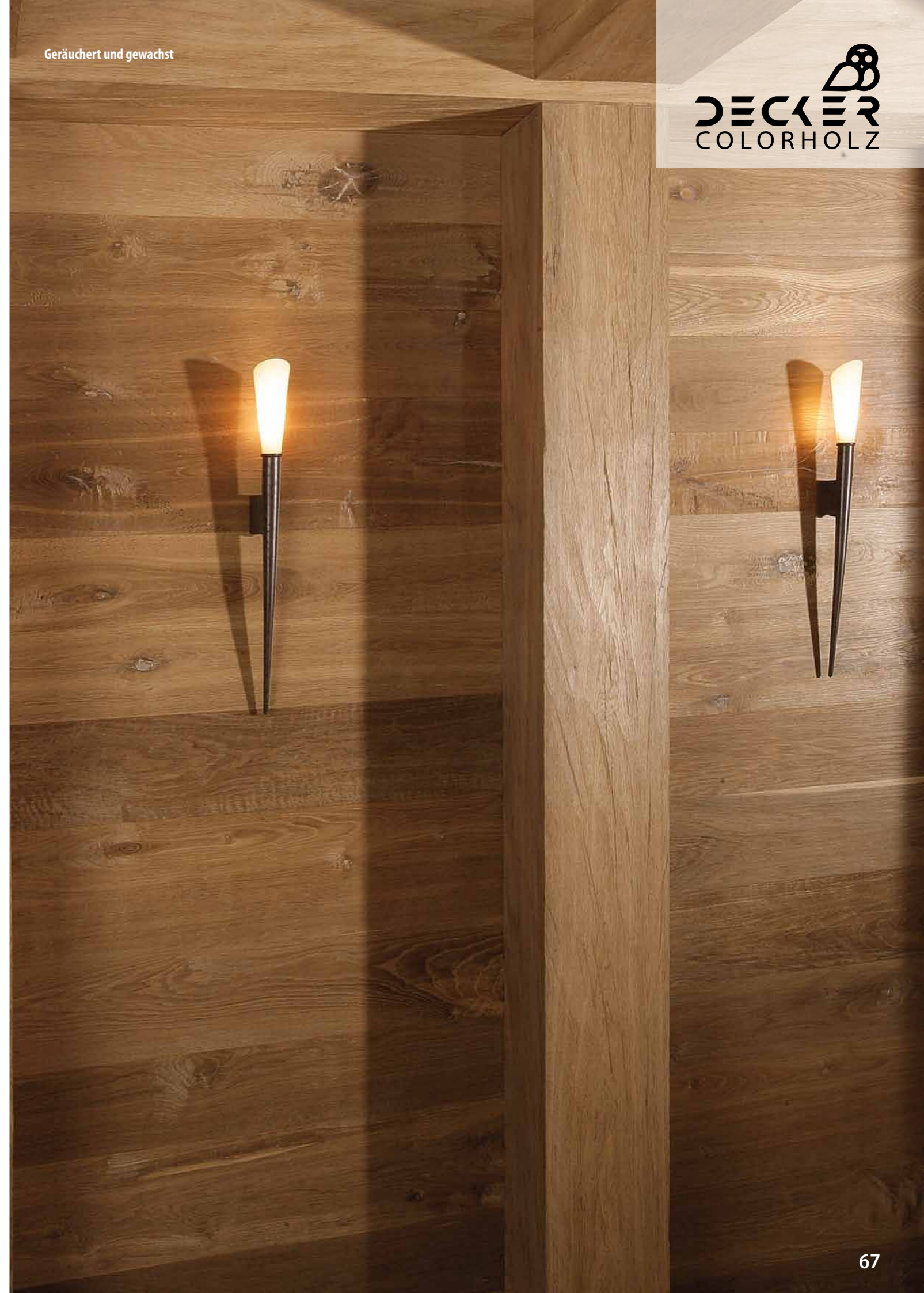

**Nachwachsender Rohstoff
mit positiver Ökobilanz**

Tradition für Ihr Zuhause

Decker System-Kassettendecke „Chalêt“ Fichte

Eine exklusive Massivholz-Decke mit dreischichtigen Kassetten und durchgehenden Mittelstäben. Sehr einfach zu verlegen.

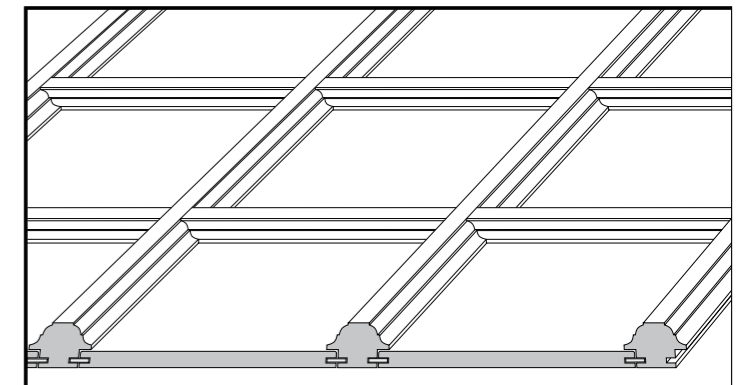

Art.-Nr.	Oberfläche	Beizton	Länge (m)
Kassettentafeln 48 x 48 cm, 16 mm			
4848-KFI 1011	strukturiert und gebeizt	in allen Farben	0,48 x 0,48
Art.-Nr.	Oberfläche	Beizton	Länge (m)
Konterstab 44 x 70 mm			
44500-KFI 1011	strukturiert und gebeizt	in allen Farben	0,5
Kassettenstab lang 44 x 70 mm			
44570-KFI 1011	strukturiert und gebeizt	in allen Farben	3,0/3,6/ 4,2

Sondermaße sind auf Anfrage jederzeit lieferbar.
Alle Elemente sind genutet und werden mit der Doppelkralle 5/0 verlegt.

Für einen Quadratmeter verlegte Kassettendecke „Chalêt“ werden benötigt:

- 4 Kassettentafeln**
- 4 Konterstäbe**
- 2 lfm Kassettenstab**

Art.-Nr.	Nut-Abst.
Profilbrettkralle PC 5-00 Inh. 100 Stück	
PC 5-00	0 mm

Die etwas andere Kassettendecke

Decker System-Kassettendecke „Chalêt“ in hochwertiger Eiche und dekorativer Zirbelkiefer



Eiche astig

Eiche astrein

Zirbelkiefer

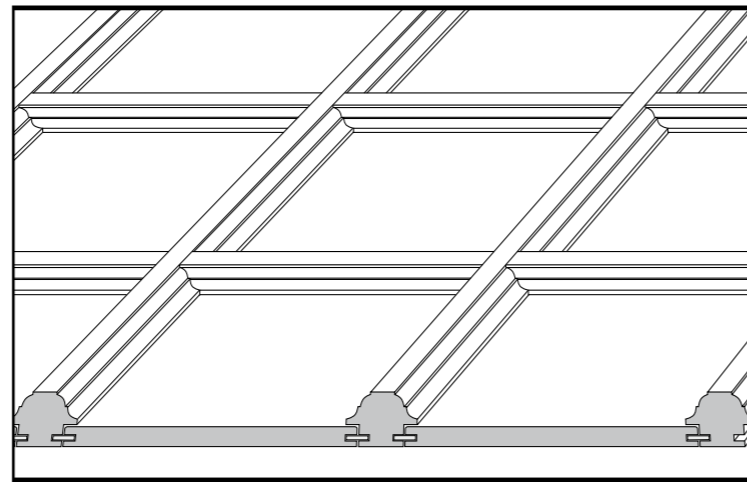

Decker Kassettendecke „Chalêt“ Eiche

Massive Eichenstäbe und -kassetten aus furnierten Massivholz-Dreischichtplatten geben dieser Decke die besondere Wertigkeit..

Art.-Nr.	Oberfläche	Beizton	Länge (m)
Kassettentafeln 48 x 48 cm, 16 mm, Eiche furniert			
4848-KEIA 1011	astig, geschliffen	gewachst oder mit Schellack	0,48 x 0,48
4848-KEIA 1011	astrein	Schellack	0,48 x 0,48
Art.-Nr.	Oberfläche	Beizton	Länge (m)
Konterstab 44 x 70 mm, Eiche massiv			
40500-KEIA 1011	astarm, geschliffen	gewachst oder mit Schellack	0,5
Kassettenstab lang 44 x 70 mm, Eiche massiv			
4470-KEIA 1011	astarm, geschliffen	gewachst oder mit Schellack	3,0 - 5,0
Deckenabschlußleiste , 25 x 70 mm, Eiche massiv			
2570-DAEI 1010	roh		3,0 - 5,0
2570-DAEI 1011	gewachst oder mit Schellack		3,0 - 5,0

Decker Kassettendecke „Chalêt“ aus österreichischer Zirbelkiefer

Kassettentafel dreischichtig - alles Zirbelkiefer. Die wunderbare Ausstrahlung dieses Holzes und der lang anhaltende Holzgeruch machen diese Decke so einmalig.

Art.-Nr.	Oberfläche	Beizton	Länge (m)
Kassettentafeln 48 x 48 cm, 16 mm, Zirbelkiefer			
4848-KZI 1011	geschliffen	gewachst	0,48 x 0,48
Art.-Nr.	Oberfläche	Beizton	Länge (m)
Konterstab 44 x 70 mm, Zirbelkiefer			
40500-KZI 1011	geschliffen	gewachst	0,5
Kassettenstab lang 44 x 70 mm, Zirbelkiefer			
4070-KZI 1011	geschliffen	gewachst	3,0 - 5,0
Deckenabschlußleiste 25 x 70 mm, Zirbelkiefer			
2570-DAZI 1010	roh		3,0 - 5,0
2570-DAZI 1011	gewachst		3,0 - 5,0

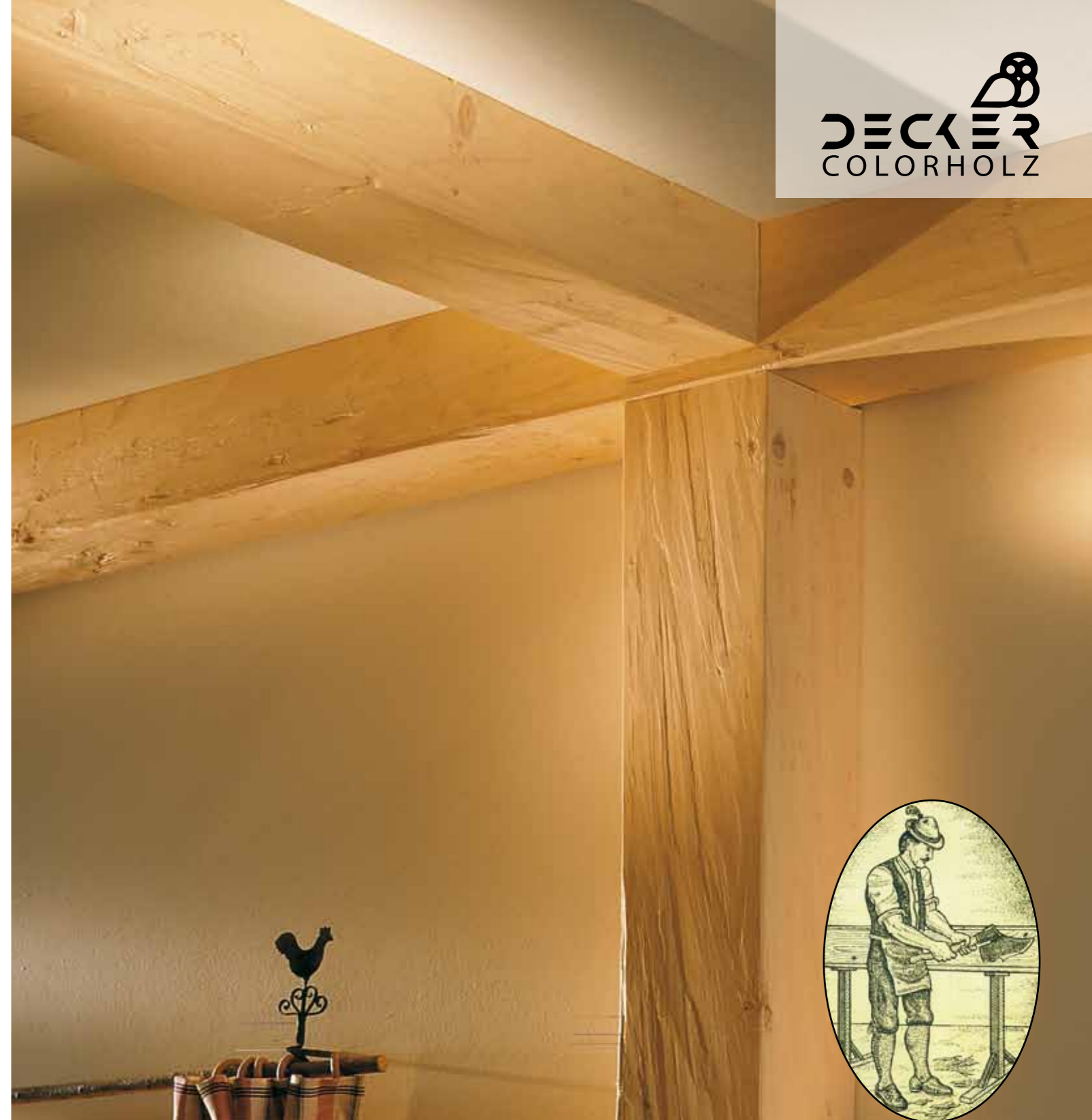

Rustikale, handgehackte Balken Decker Rustiko

Geben Wand und Decke eine besondere Note.

Auch als Raumteiler einsetzbar.

Art.-Nr.	Oberfläche	Beizton	Länge (m)
Rustico Balken groß 140 x 180 x 140 mm, handgehackt			
180140 - R 1010	handgehackt	roh	3,0 - 5,0
180140 - R 1011	handgehackt und gebeizt	in allen Farben	- 50 cm steigend
Rustico Balken klein 120 x 160 x 120 mm, handgehackt			
160120 - R 1010	handgehackt	roh	3,0 - 5,0
160120 - R 1011	handgehackt und gebeizt	in allen Farben	- 50 cm steigend

Art.-Nr.	Oberfläche	Beizton	Länge (m)
Rustico Säule handgehackt			
160160 - R 1010	handgehackt	roh	3,0 - 5,0
160160 - R 1011	handgehackt und gebeizt	in allen Farben	50 cm steigend
Art.-Nr.	Oberfläche	Beizton	Länge (m)
Sonderbalken Berechnung pro lfm und cm Umfang			
160160 - RS 1010	handgehackt	roh	3,0 - 5,0
160160 - RS 1011	handgehackt und gebeizt	in allen Farben	50 cm steigend
Montagebrett aus Fichten-Holz, passend für Rustico Balken. Längen anfallend. Auf Anfrage.			



Decker Color-Holz balken Mittenwald

Eine wohnlich aufgelockerte Decke mit ihren markanten Zierköpfen als zentrale Punkte. Zierkopfabstand ca. 1,50 m.

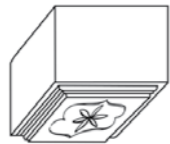

Art.-Nr.	Oberfläche	Beizton	Länge (mm)
Zierkopf groß für Mittenwald Ideal für große und hohe Räume in Verbindung mit Normalbalken 165 x 90 mm - inkl. Schnitzereien + Montagebrett, auch ohne Schnitzereien lieferbar			
220 - ZI 1010	strukturiert	roh	220 / 220 / 120
220 - ZI 1011	strukturiert und gebeizt	in allen Farben	220 / 220 / 120

COLOR-HOLZBALKEN

Decker Color-Holz balken/Sonderbalken

Können auch als Raumteiler mit Säulen eingesetzt werden.

Art.-Nr.	Oberfläche	Beizton	Länge (m)
Säulen 165 x 170 mm, eine Seite abnehmbar, mit lossem Brett lieferbar - auch andere Abmessungen auf Wunsch			
165170 - S 1010	strukturiert	roh	2,7 - 5,1 30 cm steigend
165170 - S 1011	strukturiert und gebeizt	in allen Farben	
Sonderbalken Berechnung pro lfm und cm Umfang, Mindestumfang 35 cm			
200 - 1010	strukturiert	roh	3,0 - 5,1 Sonderlängen 6 m + 10 %
200 - 1011	strukturiert und gebeizt	in allen Farben	3,0 - 5,1 Sonderlängen 6 m + 10 %

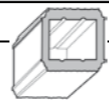

Decker Color-Holz balken Garmisch mit Kreuzbalken

Besticht durch ihre Schönheit und Montagefreundlichkeit. Balkenabstand ca. 90 cm.

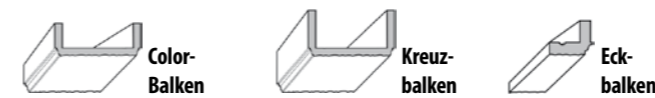

Art.-Nr.	Oberfläche	Beizton	Länge (m)
Colorbalken 90 x 165 x 90mm			
90165 - CB 1010	strukturiert	roh	2,7 - 5,1 30 cm steigend
90165 - CB 1011	strukturiert und gebeizt	in allen Farben	
Eckbalken 90 x 80 mm (passend für Colorbalken, Abnahme paarweise)			
9080 - CB 1010	strukturiert	roh	2,7 - 5,1
9080 - CB 1011	strukturiert und gebeizt	in allen Farben	

Art.-Nr.	Oberfläche	Beizton	Länge (m)
Kreuzbalken 60 x 165 x 60 mm			
60165 - CB 1010	strukturiert	roh	2,7 - 5,1
60165 - CB 1011	strukturiert und gebeizt	in allen Farben	
Eckbalken klein 60 x 80 mm (Kreuzbalken, Abnahme paarweise)			
6080 - CB 1010	strukturiert	roh	2,7 - 5,1
6080 - CB 1011	strukturiert und gebeizt	in allen Farben	
Rundfasebrett für 16 x 171 mm			
16171 - RF 1010	strukturiert	roh	2,7 - 5,1 30 cm steigend
16171 - RF 1011	strukturiert und gebeizt	in allen Farben	
Profilbrettkralle PC-5 E Inh. 100 Stück, inkl Schrauben, ausreichend für 15 m ² verlegte Decke			
204-PC 5 E			

Beizton Decke: Balken
Nr. 16 nußbraun



Decker Balken und Decken! Rustikales Wohnen zum Wohlfühlen



Decker Balken und Deckenverkleidung Murnau

Die ideale Auflockerung zwischen den Balken durch Einsatz von Stäben.
Balkenabstand 90 cm.

Decker Balken und Deckenverkleidung Bad Tölz

Die dominierende Balkendecke in seiner ursprünglichen Form.
Balkenabstand ca. 90 cm.

Art.-Nr.	Oberfläche	Beizton	Länge (m)	
Stürzerbrett Burgdecke 48 x 165 mm, Deckmaß 150 mm				
48165 - BW 1010	strukturiert	roh	2,7 - 5,1	
48165 - BW 1011	strukturiert und gebeizt	in allen Farben	2,7 - 5,1 30 cm steigend	
Rundfasebrett 16 x 171 mm, Deckmaß 161 mm				
16171 - RF 1010	strukturiert	roh	2,7 - 5,1	
16171 - RF 1011	strukturiert und gebeizt	in allen Farben	2,7 - 5,1 30 cm steigend	
Profilbrettkralle PC-5 Extra Inh. 100 Stück, inkl Schrauben, ausreichend für 15 m² verlegte Decke				
204-PC 5E				

Decker Balken und Deckenverkleidung Bayreuth

Die Balkendecke für niedrige Räume.
Der Balkenabstand sollte ca. 90 cm betragen.

Beizton Decke: Nr. 19 siena



Beizton Decke: Nr. 11 alpin weiß



Handschnitzereien

Art.-Nr.	Motiv	Abmessungen	Einheit
420120 - RA 1010 100 60 - JA 1010 120 - 0 - RR 1010	Ranke kurz Jahreszahl(4Zahlen) Rosette Raubling	ca. 42 x 12 cm ca. 10 x 6 cm ca. 120 Ø	Stück Stück Stück
9045 - BU 1010 25090 - SB 1010 120 - 0 - RN 1010	Buchstaben(1Stück) S-Bogen Rosette Neubeuern	ca. 9 x 4,5 cm ca. 25 x 9 cm ca. 120 Ø	Stück Stück Stück
780120 - R 1010 120 - 0 - RB 1010	Ranke lang Rosette Brannenburg	ca. 78 x 12 cm ca. 120 Ø	Stück Stück
500110 - FO 1010 180 - 0 - RO 1010	Friesenornament Rosette Oslo	ca. 50 x 11 cm ca. 18 x 11 cm	Stück Stück

Zubehör

Art.-Nr.	Oberfläche	Beizton	Länge (mm)
Color-Balkenkopf (zur Unterbalkenmontage) für 170 mm Balkenbreite aus massiver Fichte. Passend zum Colorbalken strukturiert und gebeizt. Ideal geeignet zur Gestaltung von Balkendecken. Komplett mit Montagebrett.			
250140 - BK 10	strukturiert	roh	250 / 125 / 120
250140 - BK 11	strukturiert und gebeizt	in allen Farben	250 / 125 / 120
Color-Balkenkopf groß für Mittelbalken			
350140 - BK 10	strukturiert	roh	350 / 155 / 175
350140 - BK 11	strukturiert und gebeizt	in allen Farben	350 / 155 / 175
Ornamentleiste 30 x 45 mm			
3045 - OL 10	geschliffen	roh	fallend von 2,4 m aufwärts
3045 - OL 11	gebeizt	in allen Farben	
Profileleiste 25 x 25 mm			
2525 - PL 10	geschliffen	roh	fallend von 2,4 m aufwärts
2525 - PL 11	gebeizt	in allen Farben	
Randleiste schmal 19 x 35 mm			
1935 - AL 10	strukturiert	roh	fallend von 2,4 m aufwärts
1935 - AL 11	strukturiert und gebeizt	in allen Farben	
Randleiste breit 19 x 85 mm			
1985 - AL 10	strukturiert	roh	fallend von 2,4 m aufwärts
1985 - AL 11	strukturiert und gebeizt	in allen Farben	
Aussenanschlussleiste 19 x 65 mm			
1965 - AL 10	geschliffen	roh	fallend von 2,4 m aufwärts
1965 - AL 11	geschliffen und gebeizt	in allen Farben	

Zur Decker Colorbalkendecke und Stürzendecke gibt es Schnitzereien in echter Handarbeit.

Art.-Nr.	Motiv	Abmessungen	Einheit
115 - Z - 1010 120 - 0 - RF 1010	Zopfmuster Rosette Feilbach	ca. 11,5 cm breit ca. 120 Ø	lfm Stück
200 - RK 10 200 - SL 10	Rosette klein Seilschlagmuster	ca. 100 mm -	Stück lfm einseitig
200 - RK 10 200 - SP 10	Rosette klein Schuppenzopf	ca. 100 mm -	Stück lfm

Auf Wunsch: Schnitzmuster nach eigenen Vorlagen.
Lieferzeiten ca. 3 - 4 Wochen nach Auftragsingang.

Art.-Nr.	Oberfläche	Beizton	Länge (m)
Winkelleiste für Aussenverkleidung in Fichte, 29/29			
2929 - WL 1010	gehobelt	roh	2,7
2929 - WL 1011	gebeizt	in allen Farben	2,7
Faltwinkelleiste 35/35			
3535 - FW 1010	furniert	roh	2,5
3535 - FW 1011	gebeizt	in allen Farben	2,5
Endleiste für den Wandabschluss, 25/40			
2540 - EL 1010	strukturiert	roh	fallend von 2,4 m aufwärts
2540 - EL 1011	strukturiert und gebeizt	in allen Farben	
Deckenabschlussleiste findet Verwendung bei allen Decken, um einen formschönen Abschluss zur Wand herzustellen, 25/80			
2580 - DA 1010	strukturiert	roh	fallend von 2,4 m aufwärts
2580 - DA 1011	strukturiert und gebeizt	in allen Farben	
Blende gerade, 19 x 165 mm (passend zu allen Deckentypen)			
19165 - BL 1010	strukturiert	roh	fallend von 2,4 m aufwärts
19165 - BL 1011	strukturiert und gebeizt	in allen Farben	
Tellerbord 32 x 140 mm, 2seitig strukturiert			
32140 - TE 1010	strukturiert	roh	fallend von 2,4 m aufwärts
32140 - TE 1011	strukturiert und gebeizt	in allen Farben	
Tellerbordkonsole inkl. rückseitigem Einhängeschlag aus Metall			
93123 - K 1010	strukturiert	roh	123 / 93 / 24 mm
93123 - K 1011	strukturiert und gebeizt	in allen Farben	



Beizton Decke: Nr. 32 roggem

Decker Balken und Decken!

Art.-Nr.	Oberfläche	Beizton	Länge (mm)
Achteck-Kopf für Erkerdecke 600 x 600 mm			
600 - AK 10	strukturiert	roh	600 / 600 / 120
600 - AK 11	strukturiert und gebeizt	in allen Farben	600 / 600 / 120
mit großer Rosette			
600 - AKR 10	strukturiert	roh	600 / 600 / 120
600 - AKR 11	strukturiert und gebeizt	in allen Farben	600 / 600 / 120

Decker Balken und Deckenverkleidung Erkerdecke

Die Lösung für alle Erker, sowie in Wohnräumen als zentraler Punkt. Auf Anfrage auch in Eiche oder Zirbelkiefer lieferbar.

Art.-Nr.	Oberfläche	Beizton	Länge (m)
Mittelbalken 130 x 195 x 130 mm			
190130 - MB 1010	strukturiert	roh	2,7 - 5,1
190130 - MB 1011	strukturiert und gebeizt	in allen Farben	2,7 - 5,1 30 cm steigend
Colorbalken 90 x 165 x 90 mm			
90165 - CB 1010	strukturiert	roh	2,7 - 5,1
90165 - CB 1011	strukturiert und gebeizt	in allen Farben	2,7 - 5,1 30 cm steigend
Leimholz Ludwig für Erkerdecke als Füllung			
16410 - L 1010	strukturiert	roh	3,0 - 5,0 50 cm steigend
16410 - L 1011	strukturiert	in allen Farben	3,0 - 5,0 50 cm steigend

LED-Lichtpaneele



Dekowürfel 1 LED

Echtholz Punkt-Lichtpaneel passend für Short-color mit 1 integrierten LED Akzentlichtpunkt inkl. hochwertiger Edelstahlfassung, Leuchtfarbe warmweiß, für die stimmungsvolle Effekt- und Grundbeleuchtung.

Das Paneel ist steckerfertig aufgebaut, mit 3 m Anschlusskabel pro Netzteil können bis zu 40 Paneele betrieben werden. Sehr geringer Energieverbrauch, nur ca. 0,25 W, dank LED-Technik.

Dekowürfel 1 LED



Dekowürfel 4 LED

Echtholz Punkt-Lichtpaneel passend für Short-color mit 4 integrierten LED Akzentlichtpunkten inkl. hochwertiger Edelstahlfassung, Leuchtfarbe warmweiß, für die stimmungsvolle Effekt- und Grundbeleuchtung.

Das Paneel ist steckerfertig aufgebaut, mit 3 m Anschlusskabel pro Netzteil können bis zu 10 Paneele betrieben werden. Sehr geringer Energieverbrauch, nur ca. 1 W, dank LED-Technik.

Dekowürfel 4 LED

Netzteil zum Anschluss von 40 Holz-Paneele für Dekowürfel 1 LED oder 10 Holz-Paneele für Dekowürfel 4 LED, inkl. Netzkabel, 1 m Leuchten-Anschlusskabel und steckerfertigem 6-fach Verteiler



Quadrat Cordoba Warmweiß

Echtholz Flächen-Lichtpaneel, passend für Short-color + Avantgarde, Leuchtfarbe warmweiß, ideal zur dezenten und stimmungsvollen Beleuchtung. Geringer Energieverbrauch, nur ca. 7 W, dank LED-Technik. Pro Netzteil können bis zu 20 Paneele betrieben werden.

Quadrat Cordoba



Quadrat Cordoba RGB

Echtholz Flächen-Lichtpaneel, passend für Shortcolor + Avantgarde, dynamische Farbwechsel-Szenarien oder feste Farben - über Funk-Fernbedienung einstellbar. Ideal zur dezenten, stimmungsvollen Beleuchtung und Farbtherapie.

Geringer Energieverbrauch, nur ca. 15 W, dank LED-Technik. Pro Farbsteuergerät können bis zu 10 Paneele betrieben werden.

Quadrat Cordoba RGB

Netzteil für Leucht-Paneele 24 V/60 W, zum Anschluss von 7 Quadraten Cordoba Warmweiß oder 4 Quadraten Cordoba RGB, inkl. Netzkabel

Netzteil für Leucht-Paneele 24 V/150 W, zum Anschluss von 20 Quadraten Cordoba Warmweiß oder 10 Quadraten Cordoba RGB, inkl. Netzkabel

Funk-Farbsteuerung für Quadrate Cordoba RGB inkl. Fernbedienung

Paneel-Stab-Variationen Nut/Nut

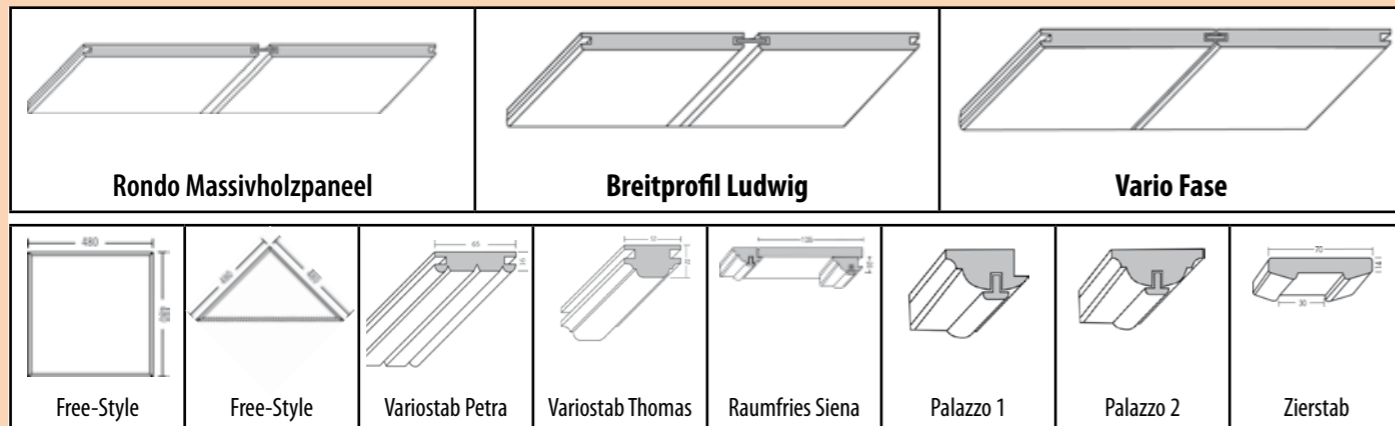

Paneel-Stab-Variationen Nut/Feder

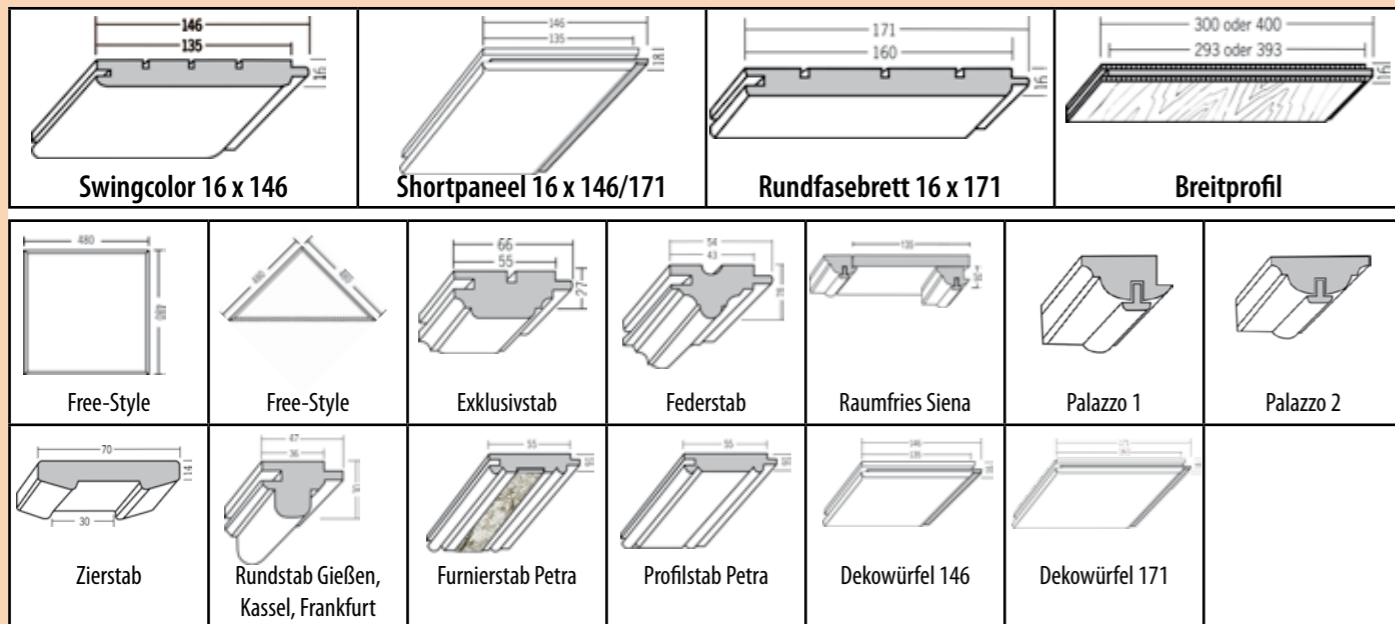

COLORVARIATIONEN

Absolut umweltfreundlich

Nach der Verarbeitung und Abtrocknung der Decker-Wachsfarben verbleibt ein Überzug, der vom biologisch-gesundheitlichen Standpunkt aus einwandfrei ist und die natürliche Schönheit des Fichtenholzes voll zum Ausdruck bringt. Unsere Farben enthalten keine Giftstoffe, wie Lindan oder PCP. Sie enthalten auch keine Lösungsmittel, sondern sind umweltfreundlich wasserlöslich zubereitet und deshalb auch nach dem Trocknen völlig geruchlos. Vom getrockneten Brett kann die Farbe durch die atmosphärische Luft nicht gelöst werden und somit auch nicht über die Atemluft in den Körper gelangen; auch einer Verwendung in Schlafräumen steht deshalb nichts entgegen. Unsere Transparentverpackung besteht aus recyclebarer PE-Folie. Die Entsorgung kann im Hausmüll geschehen.

Wachsbeize: Die Farbtöne können in 1 Liter Gebinden geliefert werden. (Art.-Nr. WB-10)

Der Mengenbedarf richtet sich nach der Art der Vorbehandlung des Fichtenholzes.

Farbtöne können geringfügig vom Original-Farbtönen abweichen. Wachsbeizen (11 bis 39) sind nur für strukturiertes Holz und nicht für Feine Art geeignet.

Töne Feine Art: Nur für geschliffenes Holz

Ton 41 = Oberfläche Edelwachs

Ton 42 - 48 = Nur in der Verbindung mit Schellack-Oberfläche



